

# Sistemas Pladur®

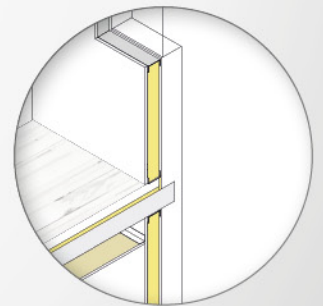

# Pladur® adaptándose a tus necesidades

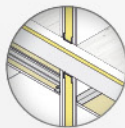
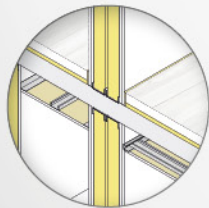
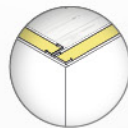
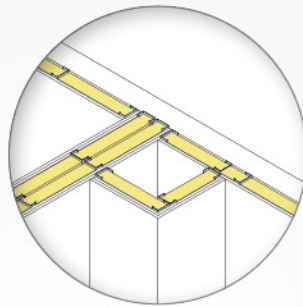
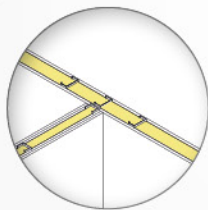
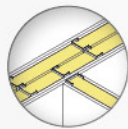
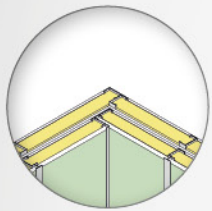

Pladur®, lanza su **nuevo Manual Técnico**, con todo lo que necesitas saber sobre Pladur® en un solo lugar, también en versión online en la web [www.pladur.com](http://www.pladur.com)

## Productos tan innovadores como BIM.

Seguimos adaptándonos a tus necesidades y a las de todos los profesionales del sector de la construcción con la gama Pladur® de trasdosados, tabiques y techos como objetos **BIM**, para Revit y ArchiCAD. Con los objetos **BIM Pladur®** lograrás que tus proyectos sean más globales, innovadores y estén actualizados, pudiendo gestionar de forma más sencilla la información que se genera a lo largo de todo el proyecto.

NOVEDADES  
QUE TE  
AYUDAN

Síguenos en:



**Pladur®**  
Lo hace realidad

# Índice

## ÍNDICE VISUAL DE SISTEMAS / 4

### Tabiques de separación

Tabique estructura doble cámara única / 6

Tabique estructura doble cámara independiente / 6

Tabique mixto / 7

### Trasdosados

Trasdosado directo / 8

Trasdosado semidirecto / 9

Trasdosado autoportante / 9

### Tabiques de distribución

Tabique estructura simple / 12

### Techos

Techo semidirecto / 13

Techo suspendido estructura simple / 15

Techo sin cuelgues / 16

Techo suspendido estructura doble / 17

Techo de acondicionamiento acústico y decorativo / 19

### Sistemas especiales

Tabique gran altura / 24

Tabique CH / 25

## ENCUENTROS CARACTERÍSTICOS DE LAS SOLUCIONES PLADUR® / 26

# Índice visual de sistemas

TABIQUES DE SEPARACIÓN



TRASDOSADOS



TABIQUES DE DISTRIBUCIÓN



TECHOS





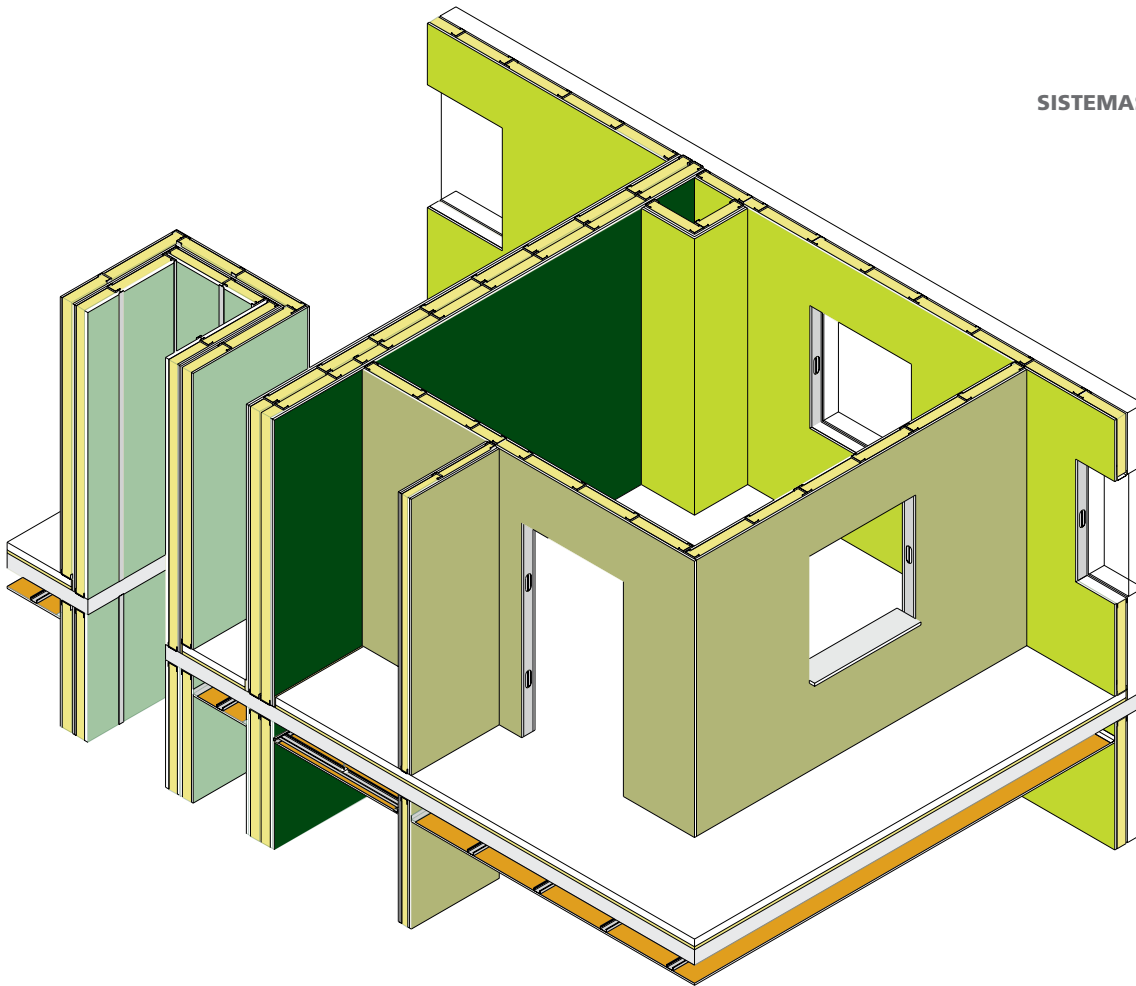







SISTEMAS ESPECIALES







## TABIQUES DE SEPARACIÓN

ESTRUCTURA DOBLE CÁMARA ÚNICA		TABIQUE PLADUR® ESTRUCTURA DOBLE CÁMARA ÚNICA LIBRE		h = 2,50-5,70 m R <sub>A</sub> = 62,80-70 dBA EI = 60-120 min	P. 06
		TABIQUE PLADUR® ESTRUCTURA DOBLE CÁMARA INDEPENDIENTE LIBRE		h = 2,50-5,70 m R <sub>A</sub> = 63-76 dBA EI = 90-120 min	P. 06
ESTRUCTURA DOBLE CÁMARA INDEPENDIENTE		TABIQUE PLADUR® ESTRUCTURA DOBLE CÁMARA INDEPENDIENTE ARRIOSTRADO		h = 5,20-8,55 m R <sub>A</sub> = 58,70-60,30 dBA	P. 07
	MIXTOS		TABIQUE PLADUR® MIXTO CON MURO SOPORTE		h = 2,10-2,75 m R <sub>A</sub> = 57-65 dBA
		TABIQUE PLADUR® MIXTO CON BASE PLADUR®		h = 2,10-2,75 m R <sub>A</sub> = 59-65 dBA	P. 07



























## TRASDOSADOS

DIRECTOS		TRASDOSADO DIRECTO PLADUR® PLACA		$h = 5 \text{ m}$ $R_{A,TR} = 38-44 \text{ dBA}$	P. 08
		TRASDOSADO DIRECTO PLADUR ENAIRGY ISOPOP®		$h = 3,60 \text{ m}$ $R = 0,55-4,40 \text{ m}^2\text{K/W}$	P. 08
SEMIDIRECTOS		TRASDOSADO PLADUR® SEMIDIRECTO MAESTRAS		$h = 0,60 \text{ m}$ $R_{A,TR} = 37-44 \text{ dBA}$	P. 09
AUTOPORTANTES		TRASDOSADO PLADUR® AUTOPORTANTE T-45 + PL (PIEZA POLIVALENTE)		$h = 1,20-1,30 \text{ m}$ $R_{A,TR} = 51-59 \text{ dBA}$	P. 09
		TRASDOSADO AUTOPORTANTE PLADUR® CON MONTANTES		$h = 2,10-5,70 \text{ m}$ $R_{A,TR} = 47-57 \text{ dBA}$ $EI = 30-90 \text{ min}$	P. 10









## TABIQUES DE DISTRIBUCIÓN

ESTRUCTURA SIMPLE		TABIQUE PLADUR® SENCILLO		$h = 2,60-5,15 \text{ m}$ $R_A = 39,50-49 \text{ dBA}$ $EI = 30-60 \text{ min}$	P. 12
		TABIQUE PLADUR® MÚLTIPLE		$h = 3-6,85 \text{ m}$ $R_A = 52,50-62 \text{ dBA}$ $EI = 60-120 \text{ min}$	P. 12

## TECHOS

SEMIDIRECTOS		TECHO SEMIDIRECTO PLADUR® MAESTRAS		$L = 0,40-1,30 \text{ m}$ $R_A = 52-68 \text{ dBA}$	P. 13
SUSPENDIDOS ESTRUCTURA SIMPLE		TECHO SUSPENDIDO PLADUR® ESTRUCTURA SIMPLE T-45		$L = 0,60-1,10 \text{ m}$ $R_A = 57-71 \text{ dBA}$ $EI = 20-60 \text{ min}$	P. 15
		TECHO SUSPENDIDO PLADUR® ESTRUCTURA SIMPLE T-45 + PL (PIEZA POLIVALENTE)		$L = 0,80-1,10 \text{ m}$ $R_A = 65-71 \text{ dBA}$	P. 15
		TECHO SUSPENDIDO PLADUR® ESTRUCTURA SIMPLE CON PERFILES T-60		$L = 1,10-1,40 \text{ m}$ $R_A = 64-72 \text{ dBA}$	P. 15
		TECHO SUSPENDIDO PLADUR® ESTRUCTURA SIMPLE CON MONTANTES		$L = 1,80-2,80 \text{ m}$ $R_A = 64-72 \text{ dBA}$	P. 16
SIN CUELGUES		TECHO PLADUR® SIN CUELGUES		$L = 1,80-2,15 \text{ m}$ $R_A = 64-67 \text{ dBA}$	P. 16
SUSPENDIDOS ESTRUCTURA DOBLE		TECHO SUSPENDIDO PLADUR® ESTRUCTURA DOBLE CON PERFILES PH-45 + T-45		$L = 0,80-0,90 \text{ m}$ $R_A = 62-70 \text{ dBA}$	P. 17
		TECHO SUSPENDIDO PLADUR® ESTRUCTURA DOBLE CON PERFIL T-60 (D)		$L = 0,70-1,10 \text{ m}$ $R_A = 62-72 \text{ dBA}$ $EI = 90-120 \text{ min}$	P. 17
		TECHO SUSPENDIDO PLADUR® ESTRUCTURA DOBLE CON PERFIL T-60 (H)		$L = 0,60-1,10 \text{ m}$ $R_A = 63-68 \text{ dBA}$	P. 18
		TECHO SUSPENDIDO PLADUR® ESTRUCTURA DOBLE CON CANAL GL + PERFIL T-45		$L = 2,90-3,10 \text{ m}$ $R_A = 63-70 \text{ dBA}$	P. 18
ACONDICIONAMIENTO ACÚSTICO Y DECORATIVO		TECHO PLADUR® ACONDICIONAMIENTO ACÚSTICO FON+ CONTINUO T-60		$L = 1,20 \text{ m}$	P. 19
		TECHO PLADUR® ACONDICIONAMIENTO ACÚSTICO FON+ CONTINUO T-60 (D)		$L = 0,60-0,90 \text{ m}$	P. 19
		TECHO PLADUR® ACONDICIONAMIENTO ACÚSTICO Y DECORATIVO REGISTRABLE (FON+ Y DECOR)		$L = 1,20 \text{ m}$	P. 19

## SISTEMAS ESPECIALES

TABIQUES GRAN ALTURA		TABIQUE PLADUR® GRAN ALTURA CON SEPARACIÓN MÍNIMA ENTRE ESTRUCTURAS		$h = 4,85-10,75 \text{ m}$ $R_A = 53-59,90 \text{ dBA}$	P. 24
		TABIQUE PLADUR® GRAN ALTURA CON SEPARACIÓN VARIABLE ENTRE ESTRUCTURAS		$h = 5,60-10,10 \text{ m}$ $R_A = 55-58,70 \text{ dBA}$	P. 24
TABIQUES CH		TABIQUE PLADUR® CH		$h = 6-7,10 \text{ m}$ $R_A = 48,10-57,70 \text{ dBA}$ $EI = 90-120 \text{ min}$	P. 25
		TABIQUE PLADUR® CH + TA		$h = 6,70 \text{ m}$ $R_A = 59,40-62,20 \text{ dBA}$	P. 25

# Tabiques de separación

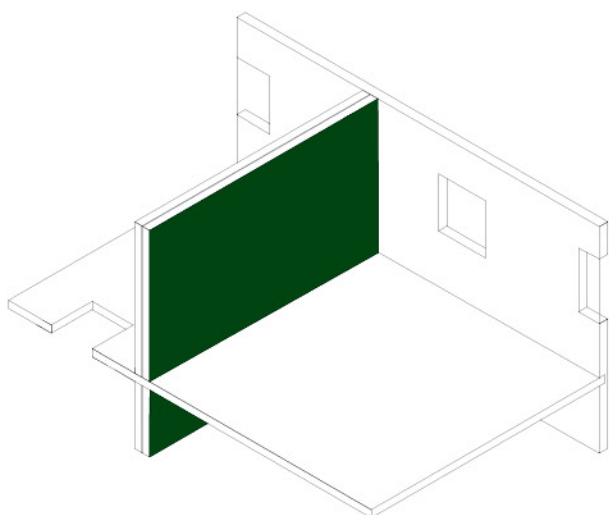

## TABIQUES DE SEPARACIÓN

Los tabiques de separación Pladur® están compuestos por dos o más estructuras metálicas a las que se atornillan placas Pladur® a ambos lados del tabique. Están destinados a separar verticalmente:

- Dos viviendas o unidades de uso diferentes.
- Una vivienda o unidad de uso y zonas comunes.
- Recintos que requieran un **alto aislamiento acústico**.

-  ALTAS PRESTACIONES ACÚSTICAS
-  RESISTENCIA AL FUEGO
-  CALIDAD CERTIFICADA YESO 100
-  SISTEMAS LIGEROS

### ESTRUCTURA DOBLE CÁMARA ÚNICA - TABIQUE PLADUR® ESTRUCTURA DOBLE CÁMARA ÚNICA LIBRE

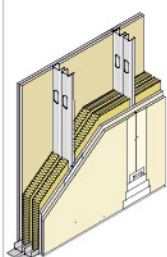

AXONOMÉTRICA	SISTEMA	PLACAS	MASA (kg/m <sup>2</sup> )	ALTURA MÁXIMA (m)				RESISTENCIA TÉRMICA m <sup>2</sup> K/W	AISLAMIENTO ACÚSTICO			RESISTENCIA AL FUEGO			
				J		JC			R <sub>A</sub> (dBA)	R <sub>w</sub> (C, C <sub>v</sub> ) (dB)	Ref. ensayo	N H1 I	Ref. ensayo	F O	Ref. ensayo
				600	400	600	400								
	144 (46 + e + 46) 2MW	4 x 13	44	2,50	2,75	2,95	3,30	2,81	62,8	65 (-3, -10)	CTA 026-06-AER	EI 60 (4/6)	63632890	S/E	
	152 (46 + e + 46) 2MW	4 x 15	50	2,50	2,75	2,95	3,30	2,85	66,5	67,5 (-3, -9)	AC3-DA-48-84	EI 60 (4/6)	63632890	EI 120 (4/6) 63632568	
	164 (46 + e + 46) 2MW	4 x 18	64	2,80	3,10	3,35	3,70	2,89	67	69 (-3, -9)	*10.05/100.220 <sup>AA</sup>	EI 60 (4/6)	63632890	No aplica	
	192 (70 + e + 70) 2MW	4 x 13	45	3,20	3,55	3,80	4,20	3,91	64,4	66 (-2, -9)	CTA 009-06-AER	EI 60 (4/6)	63632890	S/E	
	200 (70 + e + 70) 2MW	4 x 15	51	3,20	3,55	3,80	4,20	3,95	67,6	69 (-2, -7)	CTA 125-08-AER	EI 60 (4/6)	63632890	EI 120 (4/6) 63632568	
	212 (70 + e + 70) 2MW	4 x 18	65	3,60	3,95	4,25	4,70	3,99	69	71 (-3, -9)	*10.05/100.221 <sup>AA</sup>	EI 60 (4/6)	63632890	No aplica	
	232 (90 + e + 90) 2MW	4 x 13	47	3,90	4,30	4,60	5,10	5,01	63	65 (-3, -9)	*10.05/100.222	EI 60 (4/6)	63632890	S/E	
	240 (90 + e + 90) 2MW	4 x 15	53	3,90	4,30	4,60	5,10	5,05	67	69 (-3, -9)	*10.05/100.223	EI 60 (4/6)	63632890	EI 120 (4/6) 63632568	
	252 (90 + e + 90) 2MW	4 x 18	67	4,35	4,80	5,15	5,70	5,09	70	72 (-3, -8)	*10.05/100.224 <sup>AA</sup>	EI 60 (4/6)	63632890	No aplica	

### ESTRUCTURA DOBLE CÁMARA INDEPENDIENTE - TABIQUE PLADUR® ESTRUCTURA DOBLE CÁMARA INDEPENDIENTE LIBRE

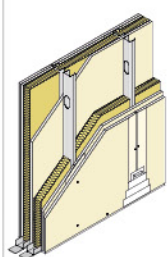

AXONOMÉTRICA	SISTEMA	PLACAS	MASA (kg/m <sup>2</sup> )	ALTURA MÁXIMA (m)				RESISTENCIA TÉRMICA m <sup>2</sup> K/W	AISLAMIENTO ACÚSTICO			RESISTENCIA AL FUEGO			
				J		JC			R <sub>A</sub> (dBA)	R <sub>w</sub> (C, C <sub>v</sub> ) (dB)	Ref. ensayo	N H1 I	Ref. ensayo	F O	Ref. ensayo
				600	400	600	400								
	157 (46 + 13 + e + 46) 2MW	5 x 13	55	2,50	2,75	2,95	3,30	3,02	63	65 (-3, -10)	*10.05/100.160	EI 90 (4/6)	6363680	S/E	
	167 (46 + 15 + e + 46) 2MW	5 x 15	63	2,50	2,75	2,95	3,30	3,06	67	69 (-3, -10)	*10.05/100.161	EI 90 (4/6)	6363680	EI 120 (4/6) 63632568	
	182 (46 + 18 + e + 46) 2MW	5 x 18	80	2,80	3,10	3,35	3,70	3,12	71	73 (-3, -10)	*10.05/100.162 <sup>AA</sup>	EI 90 (4/6)	6363680	No aplica	
	205 (70 + 13 + e + 70) 2MW	5 x 13	57	3,20	3,55	3,80	4,20	4,12	66,9	70 (-4, -11)	CTA 152-08-AER	EI 90 (4/6)	6363680	S/E	
	215 (70 + 15 + e + 70) 2MW	5 x 15	64	3,20	3,55	3,80	4,20	4,16	68,7	71 (-3, -9)	CTA 140-08-AER	EI 90 (4/6)	6363680	EI 120 (4/6) 63632568	
	230 (70 + 18 + e + 70) 2MW	5 x 18	82	3,60	3,95	4,25	4,70	4,22	74	76 (-3, -9)	*10.05/100.163 <sup>AA</sup>	EI 90 (4/6)	6363680	No aplica	
	245 (90 + 13 + e + 90) 2MW	5 x 13	59	3,90	4,30	4,60	5,10	5,22	69	70 (-2, -9)	*10.05/100.164	EI 90 (4/6)	6363680	S/E	
	255 (90 + 15 + e + 90) 2MW	5 x 15	66	3,90	4,30	4,60	5,10	5,26	72	74 (-3, -9)	*10.05/100.165	EI 90 (4/6)	6363680	EI 120 (4/6) 63632568	
	270 (90 + 18 + e + 90) 2MW	5 x 18	84	4,35	4,80	5,15	5,70	5,32	76	78 (-3, -9)	*10.05/100.166	EI 90 (4/6)	6363680	No aplica	

**ESTRUCTURA DOBLE CÁMARA INDEPENDIENTE - TABIQUE PLADUR® ESTRUCTURA DOBLE CÁMARA INDEPENDIENTE ARRIOSTRADO**

AXONOMÉTRICA	SISTEMA	PLACAS	MASA (kg/m <sup>2</sup> )	ALTURA MÁXIMA (m)				RESISTENCIA TÉRMICA m <sup>2</sup> K/W	AISLAMIENTO ACÚSTICO		
				□		□□			R <sub>A</sub> (dBA)	R <sub>w</sub> (C, C <sub>tr</sub> ) (dB)	Ref. ensayo
				600	400	600	400				
	157 (46 + 13 + e + 46) 2MW	5 x 13	55	5,20	5,75	6,20	6,85	3,02	58,70	63 (-4, -13)	AC3-D12-02-XII
	167 (46 + 15 + e + 46) 2MW	5 x 15	63	5,25	5,85	6,25	6,95	3,06	60,30	64 (-5, -12)	CTA 141-08-AER
	182 (46 + 18 + e + 46) 2MW	5 x 18	80	6,00	6,65	7,15	7,90	3,12	62	63 (-2, -7)	CTA 205-08-AER <sup>AA</sup>
	205 (70 + 13 + e + 70) 2MW	5 x 13	57	6,45	7,10	7,65	8,45	4,12	58,70	63 (-4, -13)	AC3-D12-02-XII
	215 (70 + 15 + e + 70) 2MW	5 x 15	64	6,50	7,20	7,70	8,55	4,16	60,30	64 (-5, -12)	CTA 141-08-AER

**MIXTO - TABIQUE PLADUR® MIXTO CON MURO SOPORTE**

AXONOMÉTRICA	SISTEMA	PLACAS	ESPACIO ENTRE ESTRUCTURAS	MASA (kg/m <sup>2</sup> )	DISTANCIA ENTRE ARRIOSTRAMIENTOS		AISLAMIENTO ACÚSTICO (dBA)				
					600	400	Muro soporte. Masa superficial (kg/m <sup>2</sup> )	INCREMENTO TRASDOSADOS		TRASDOSADO + MURO BASE + TRASDOSADO	
					ΔR <sub>A</sub>	ΔR <sub>A, tr</sub>		R <sub>A</sub>	R <sub>A, tr</sub>		
	Trasdosado 61/46 MW + muro soporte + Trasdosado 61/46 MW Arriostrado	1 x 15 + muro soporte + 1 x 15	(10) + muro soporte + (10)	31 <sup>(*)</sup>	2,10	2,30	100 200	19 17	18 16	57 63	54 59
	*10.05/600.101										
	Trasdosado 72/46 MW + muro soporte + Trasdosado 72/46 MW Arriostrado	2 x 13 + muro soporte + 2 x 13	(10) + muro soporte + (10)	46 <sup>(*)</sup>	2,50	2,75	100 200	21 19	21 18	59 65	57 61
*10.05/600.102											
Trasdosado 76/46 MW + muro soporte + Trasdosado 76/46 MW Arriostrado	2 x 15 + muro soporte + 2 x 15	(10) + muro soporte + (10)	54 <sup>(*)</sup>	2,50	2,75	100 200	21 18	21 18	59 64	57 61	
*10.05/600.103											

**MIXTO - TABIQUE PLADUR® MIXTO CON BASE PLADUR®**

AXONOMÉTRICA	SISTEMA	PLACAS	ESPACIO ENTRE ESTRUCTURAS	MASA (kg/m <sup>2</sup> )	DISTANCIA ENTRE ARRIOSTRAMIENTOS		AISLAMIENTO ACÚSTICO (dBA)				
					600	400	Muro soporte. Masa superficial (kg/m <sup>2</sup> )	INCREMENTO TRASDOSADOS		TRASDOSADO + MURO BASE + TRASDOSADO	
					ΔR <sub>A</sub>	ΔR <sub>A, tr</sub>		R <sub>A</sub>	R <sub>A, tr</sub>		
	Trasdosado 61/46 MW + base Pladur® TB 76 (46) MW + Trasdosado 61/46 MW Arriostrado	1 x 15 + muro soporte + 1 x 15	(10) + base Pladur® + (10)	60	2,10	2,30	28 TB 76(46) MW	17	21	59	55
	*10.05/600.105										
Trasdosado 76/46 MW + base Pladur® TB 76 (46) MW + Trasdosado 76/46 MW Libre	2 x 15 + muro soporte + 2 x 15	(10) + base Pladur® + (10)	82	2,50	2,75	28 TB 76(46) MW	23	28	65	62	
*10.05/600.104											

**NOTAS Y CONSIDERACIONES TÉCNICAS**
**RESISTENCIA MECÁNICA:**

En tabiques indicados para reforma con una única placa de 13 mm de espesor la modulación de los montantes será cada 400 mm.

La altura máxima de los tabiques se considera de forjado a forjado o a soportes resistentes.

Para otros espesores de tabique no contemplados en este documento, consultar sus características técnicas con el departamento de Asistencia Técnica de Pladur® (montantes de 125 mm y 150 mm).

Los tabiques de estructura doble cámara independiente el arriostramiento se dispondrá cada 600 mm de altura.

En sistemas mixtos:

La distancia entre arriostramientos: Es la separación máxima entre apoyos.

Los trasdosados con alturas inferiores no será necesario ningún arriostramiento.

**AISLAMIENTO ACÚSTICO:**

\* Valor obtenido mediante software predictivo.

(AA) Valores aproximados en base a sistemas con placa de 19 mm.

**RESISTENCIA AL FUEGO:**

S/E: Sin ensayar su clasificación.

No aplica: No existe placa Pladur® F de 18 mm de espesor.

(RF) En sistemas con requisitos de resistencia al fuego, se deben respetar las condiciones de ejecución según informe de clasificación del ensayo realizado.

(4) Sistema válido para clasificación al fuego con modulación a 400 mm y lana mineral.

(6) Sistema válido para clasificación al fuego con modulación a 600 mm y lana mineral.

Los sistemas con Placa Pladur® H1 e I obtienen la misma clasificación de resistencia frente al fuego que los ensayos realizados con placa Pladur® N. Se extrapolarán los resultados si lo admite el campo de aplicación directo de la norma y acorde con los informes de extensión 0511260014 y 0511260015.

Los sistemas con placa Pladur® OMNIA obtienen la misma clasificación de resistencia frente al fuego que los ensayos realizados con placa Pladur® F. Se extrapolarán los resultados si lo admite el campo de aplicación directo de la norma y acorde con el informe de extensión 072037001.

**AISLAMIENTO TÉRMICO:**

MW: Lana mineral (tanto Lana de vidrio como lana de roca) de valor considerado  $\lambda = 0,036$  W/mK y espesor variable, necesario para llenar el alma del perfil.

**CONFIGURACIÓN DE LOS SISTEMAS:**

(e): En sistemas con doble estructura será necesaria una separación mínima de 10 mm.

(\*) En tabiques mixtos con muros soportes, los pesos proporcionados corresponden a la suma de ambos sistemas trasdosados de Pladur®, excluyendo la masa propia del muro soporte utilizado.

# Trasdosados

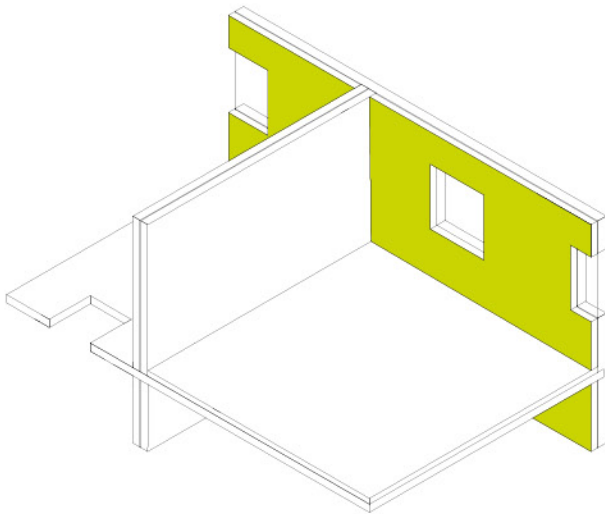

## TRASDOSADOS

Los trasdosados Pladur® son revestimientos de la cara interior de muros o elementos constructivos, destinados a mejorar el aislamiento acústico y/o térmico del elemento al que revisten.

-  AISLAMIENTO TÉRMICO
-  AISLAMIENTO ACÚSTICO
-  ESPESOR REDUCIDO
-  SISTEMAS LIGEROS

### DIRECTO - TRASDOSADO DIRECTO PLADUR® PLACA

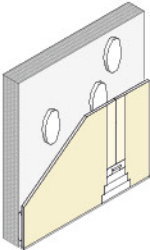

AXONOMÉTRICA	SISTEMA	MASA SUPERFICIAL (kg/m <sup>2</sup> )	ESPESOR DEL SISTEMA (mm)	AISLAMIENTO ACÚSTICO (dBA)				
				MURO BASE. MASA SUPERFICIAL (kg/m <sup>2</sup> )	INCREMENTO TRASDOSADOS		TRASDOSADO + MURO BASE + TRASDOSADO	
					$\Delta R_A$	$\Delta R_{Atr}$	$R_A$	$R_{Atr}$
	Pasta de agarre + 1 x 13	16	Mín. 23 - Máx. 33	100 200	1 1	1 1	39 47	38 44
	*10.05 / 200.101							
	Pasta de agarre + 1 x 15	18	Mín. 25 - Máx. 35	100 200	2 1	2 1	40 47	38 44
*10.05 / 200.102								
Pasta de agarre + 1 x 18	20	Mín. 28 - Máx. 38	100 200	2 1	2 1	40 47	39 44	
*10.05 / 200.103								

### DIRECTO - TRASDOSADO DIRECTO PLADUR ENAIRGY ISOPOP®

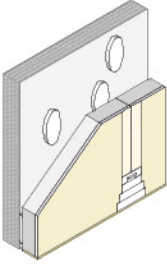

AXONOMÉTRICA	PRODUCTO	AISLAMIENTO TÉRMICO				CERTIFICACIÓN
		TIPO	ESPESOR AISLANTE (mm)	RESISTENCIA TÉRMICA m <sup>2</sup> K/W		
	PLADUR ENAIRGY ISOPOP® STANDARD	ENAIRGY ISOPOP® R 0,55	Isopop® 38	20	0,55	ACERMI 16/174/1232
		ENAIRGY ISOPOP® R 0,65	Isopop® 32	20	0,65	ACERMI 16/174/1234
		ENAIRGY ISOPOP® R 0,80	Isopop® 38	30	0,80	ACERMI 16/174/1232
		ENAIRGY ISOPOP® R 1,10	Isopop® 38	40	1,10	ACERMI 16/174/1232
		ENAIRGY ISOPOP® R 1,30	Isopop® 32	40	1,30	ACERMI 16/174/1234
		ENAIRGY ISOPOP® R 1,60	Isopop® 38	60	1,60	ACERMI 16/174/1232
		ENAIRGY ISOPOP® R 1,90	Isopop® 32	60	1,90	ACERMI 16/174/1234
		ENAIRGY ISOPOP® R 2,15	Isopop® 38	80	2,15	ACERMI 16/174/1232
	PLADUR ENAIRGY ISOPOP® ADVANCED	ENAIRGY ISOPOP® R 2,55	Isopop® 32	80	2,55	ACERMI 16/174/1234
		ENAIRGY ISOPOP® R 2,65	Isopop® 38	100	2,65	ACERMI 16/174/1232
		ENAIRGY ISOPOP® R 3,15	Isopop® 32	100	3,15	ACERMI 16/174/1234
	PLADUR ENAIRGY ISOPOP® EFFICIENT	ENAIRGY ISOPOP® R 3,80	Isopop® 32	120	3,80	ACERMI 16/174/1234
		ENAIRGY ISOPOP® R 4,40	Isopop® 32	140	4,40	ACERMI 16/174/1234



## SEMIDIRECTO - TRASDOSADO PLADUR® SEMIDIRECTO MAESTRAS



AXONOMÉTRICA	MAESTRA	SISTEMA	MASA SUPERFICIAL (kg/m <sup>2</sup> )	ESPESOR DEL SISTEMA (mm)	AISLAMIENTO ACÚSTICO (dBA)					
					MURO BASE. MASA SUPERFICIAL (kg/m <sup>2</sup> )	INCREMENTO TRASDOSADOS		MURO BASE + TRASDOSADO		
						$\Delta R_A$	$\Delta R_{Atr}$	$R_A$	$R_{Atr}$	
	MAESTRA PLADUR® 82 x 16	Maestra 82 x 16 + 1 x 13	12	29	100 200	1 0	1 0	39 45	37 41	*10.05 / 200.117
		Maestra 82 x 16 + 1 x 15	14	31	100 200	2 0	1 0	40 46	37 42	*10.05 / 200.118
		Maestra 82 x 16 + 1 x 18	17	34	100 200	2 1	2 0	40 47	38 43	*10.05 / 200.119 <sup>AA</sup>
		Maestra 70 x 30 + 1 x 13	12	43	100 200	3 1	2 0	41 47	38 43	*10.05 / 200.125
		Maestra 70 x 30 + 1 x 15	14	45	100 200	4 1	3 0	42 47	39 43	*10.05 / 200.126
		Maestra 70 x 30 + 1 x 18	17	48	100 200	5 2	4 1	43 48	40 44	*10.05 / 200.127 <sup>AA</sup>

## AUTOPORTANTE - TRASDOSADO PLADUR® AUTOPORTANTE T-45 + PL (PIEZA POLIVALENTE)



AXONOMÉTRICA	PERFILES	SISTEMA	PLACAS	MASA SUPERFICIAL (kg/m <sup>2</sup> )	DISTANCIA ENTRE ARRIOSTRAMIENTOS		AISLAMIENTO ACÚSTICO (dBA)					
					600	400	MURO BASE. MASA SUPERFICIAL (kg/m <sup>2</sup> )	INCREMENTO TRASDOSADOS		MURO BASE + TRASDOSADO		
								$\Delta R_A$	$\Delta R_{Atr}$	$R_A$	$R_{Atr}$	
	PERFIL PLADUR® T-45	T-45 PL75 + 1 x 13 MW	1 x 13	12	-	1,30	100 200	16 13	13 9	54 58	51 52	*10.05 / 200.183
		T-45 PL75 + 1 x 15 MW	1 x 15	14	1,20	1,30	100 200	17 13	15 11	55 59	51 54	*10.05 / 200.184
		T-45 PL75 + 1 x 18 MW	1 x 18	17	1,20	1,30	100 200	17 14	16 13	55 60	52 56	*10.05 / 200.185 <sup>AA</sup>
		T-45 PL75 + 2 x 13 MW	2 x 13	22	1,20	1,30	100 200	18 16	17 14	56 62	53 57	*10.05 / 200.186
		T-45 PL75 + 2 x 15 MW	2 x 15	26	1,20	1,30	100 200	19 17	19 16	57 63	55 59	*10.05 / 200.187

**AUTOPORTANTE - TRASDOSADO AUTOPORTANTE PLADUR® CON MONTANTES**



AXONOMÉTRICA	PERFIL	SISTEMA	PLACAS	MASA SUPERFICIAL (kg/m <sup>2</sup> )	DISTANCIA ENTRE ARRIOSTRAMIENTOS				AISLAMIENTO ACÚSTICO (dBA)				Ref. ensayo	RESISTENCIA AL FUEGO				
					┌		└		INCREMENTO TRASDOSADOS		MURO BASE + TRASDOSADO			N H1 I	Ref. ensayo	F	O	Ref. ensayo
					600	400	600	400	ΔR <sub>A</sub>	ΔR <sub>A, tr</sub>	R <sub>A</sub>	R <sub>A, tr</sub>						
	MONTANTE PLADUR® M-46	59 (46) MW	[46 + 1 x 13]	12	-	2,30	-	2,75	100	15	11	53	47	*10.05/200.138	Solo reforma	Solo reforma		
		61 (46) MW	[46 + 1 x 15]	16	2,10	2,30	2,50	2,75	100	17	15	55	51	*10.05/200.139	S/E	S/E		
		64 (46) MW	[46 + 1 x 18]	18	2,25	2,50	2,70	2,95	100	17	15	55	51	*10.05/200.140 <sup>AA</sup>	S/E	S/E		
		72 (46) MW	[46 + 2 x 13]	23	2,50	2,75	2,95	3,30	100	19	17	57	53	*10.05/200.147	Ei 30 <sup>(4)</sup>	63632569	S/E	
		76 (46) MW	[46 + 2 x 15]	27	2,50	2,75	2,95	3,30	100	19	18	57	54	*10.05/200.148	Ei 30 <sup>(4)</sup>	63632569	Ei 60 <sup>(4)</sup>	158553217
		91 (46) MW	[46 + 3 x 15]	38	2,80	3,10	3,35	3,70	100	21	20	59	56	*10.05/200.157	Ei 30 <sup>(4)</sup>	63632569	Ei 90 <sup>(4)</sup>	157222316
	MONTANTE PLADUR® M-70	85 (70) MW	[70 + 1 x 15]	17	2,70	2,95	3,20	3,55	100	18	17	56	53	*10.05/200.142	S/E	S/E		
		88 (70) MW	[70 + 1 x 18]	19	2,90	3,20	3,40	3,80	100	18	17	56	53	*10.05/200.143 <sup>AA</sup>	S/E	No aplica		
		96 (70) MW	[70 + 2 x 13]	24	3,20	3,55	3,80	4,20	100	19	19	57	55	*10.05/200.150	Ei 30 <sup>(4)</sup>	63632569	S/E	
		100 (70) MW	[70 + 2 x 15]	28	3,20	3,55	3,80	4,20	100	20	19	58	55	*10.05/200.151	Ei 30 <sup>(4)</sup>	63632569	Ei 60 <sup>(4)</sup>	158553217
		115 (70) MW	[70 + 3 x 15]	39	3,60	3,95	4,25	4,70	100	21	21	59	57	*10.05/200.160	Ei 30 <sup>(4)</sup>	63632569	Ei 90 <sup>(4)</sup>	157222316
	MONTANTE PLADUR® M-90	116 (90) MW	[90 + 2 x 13]	25	3,90	4,30	4,60	5,10	100	20	19	58	55	*10.05/200.153	Ei 30 <sup>(4)</sup>	63632569	S/E	
		120 (90) MW	[90 + 2 x 15]	29	3,90	4,30	4,60	5,10	100	20	20	58	56	*10.05/200.154	Ei 30 <sup>(4)</sup>	63632569	Ei 60 <sup>(4)</sup>	158553217
		135 (90) MW	[90 + 3 x 15]	40	4,35	4,80	5,15	5,70	100	21	21	59	57	*10.05/200.163	Ei 30 <sup>(4)</sup>	63632569	Ei 90 <sup>(4)</sup>	157222316

**NOTAS Y CONSIDERACIONES TÉCNICAS**

**RESISTENCIA MECÁNICA:**

Distancia entre arriostramientos: Se dispondrá de un refuerzo continuo en las juntas de testas en placas para alturas superiores a 5 m en trasdosados directo con placa, y de 3,60 m para trasdosados directos con Pladur ENAIRGY ISOPOP®. En trasdosados indicados para reforma con una única placa de 13 mm de espesor la modulación de los montantes será cada 400 mm.

**AISLAMIENTO ACÚSTICO:**

\* Valor obtenido mediante software predictivo.  
(AA) Valores aproximados en base a sistemas con placa de 19 mm.

**RESISTENCIA AL FUEGO:**

(RF) En sistemas con requisitos de resistencia al fuego se deben respetar las condiciones de ejecución según certificado de ensayo.  
(T) Las clasificaciones al fuego de los trasdosados Pladur® han sido realizados sin inclusión de lana mineral y sin consideración del muro soporte.

(4) Sistemas trasdosados Pladur® clasificados al fuego con modulación a 400 mm.

No aplica: No existe placa Pladur® F de 18 mm de espesor.  
Los sistemas con Placa Pladur® H1 e I obtienen la misma clasificación de resistencia frente al fuego que los ensayos realizados con placa N. Se extrapolan los resultados si lo admite el campo de aplicación directo de la norma y acorde con los informes de extensión 0511260014 y 0511260015.  
Los sistemas con placa Pladur® OMNIA obtienen la misma clasificación de resistencia frente al fuego que los ensayos realizados con placa Pladur® F. Se extrapolan los resultados si lo admite el campo de aplicación directo de la norma y acorde con el informe de extensión 075276002.

**AISLAMIENTO TÉRMICO:**

MW: Lana mineral (tanto lana de vidrio como lana de roca) de valor considerado λ = 0,036 W/mK y espesor variable, necesario para llenar el alma del perfil.

**CONFIGURACIÓN DE LOS SISTEMAS:**

En sistemas de trasdosados autoportantes será necesario una separación mínima de 10 mm con el muro soporte.

# Soluciones de altas prestaciones

**Pladur® Omnia** es la nueva placa Pladur® de altas prestaciones que satisface los requisitos más exigentes (tipo D, R, I, F, H1 según EN 520).

Facilita la elección al tener todas las propiedades en una sola placa y simplificando la gestión de las obras y en almacén.



## AISLAMIENTO ACÚSTICO

Mayor nivel de aislamiento acústico que la placa N (+ 3dB)



## DUREZA SUPERFICIAL

Es una placa de alta densidad y gran dureza superficial (diámetro < 15 mm)

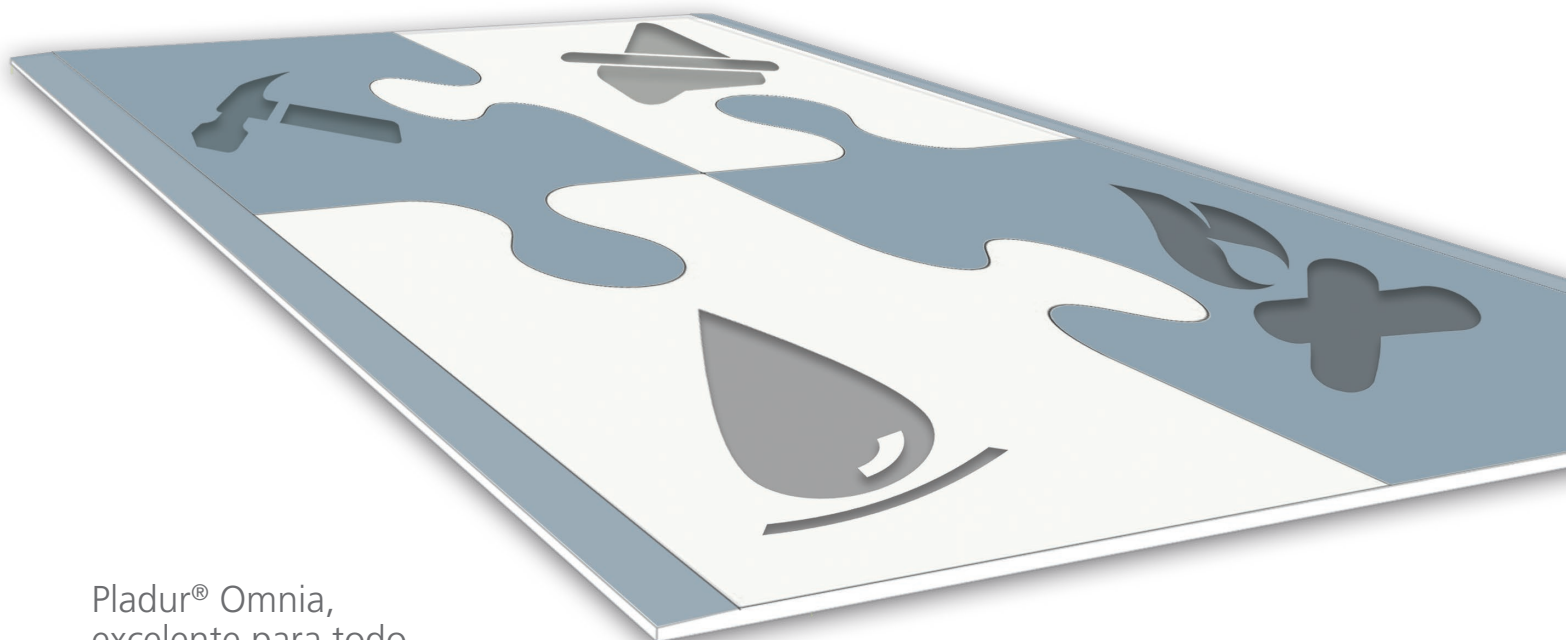

Pladur® Omnia,  
excelente para todo



## ZONAS HUMEDAS

Ideal para locales de humedad media como baños y cocinas (tipo H1)



## RESISTENCIA AL FUEGO

Son aplicables los mismos certificados de resistencia al fuego que la placa Pladur® F

# Tabiques de distribución

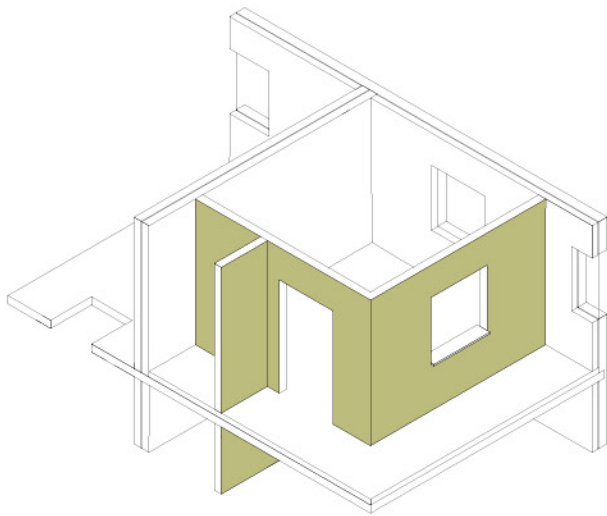

## TABIQUES DE DISTRIBUCIÓN

Son tabiques compuestos por una sola estructura metálica a la que se atornilla una o más placas a cada lado de la estructura. Los tabiques de distribución Pladur® están destinados principalmente a **dividir recintos dentro de una misma unidad de uso** en viviendas, oficinas, locales comerciales...

También se incluyen en esta categoría los tabiques de alta protección al fuego EI-180

- RÁPIDA INSTALACIÓN
- ESPESOR REDUCIDO
- SISTEMAS LIGEROS
- RESISTENCIA AL FUEGO

### ESTRUCTURA SIMPLE - TABIQUE PLADUR® SENCILLO



AXONOMÉTRICA	SISTEMA	PLACAS	MASA (kg/m²)	ALTURA MÁXIMA (m)				RESISTENCIA TÉRMICA m²K/W	AISLAMIENTO ACÚSTICO			RESISTENCIA AL FUEGO			
				J		JC			R <sub>A</sub> (dBA)	R <sub>w</sub> (C, C <sub>v</sub> ) (dB)	Ref. ensayo	N	H1	I	Ref. ensayo
				600	400	600	400								
	72 (46) MW	[1 x 13 + 46 + 1 x 13]	25	-	2,80	-	3,30	1,61	39,5	40 (-2, -8)	AC3-D1-78.10	Solo reforma			
	76 (46) MW	[1 x 15 + 46 + 1 x 15]	26	2,60	2,80	2,95	3,30	1,63	43,5	46 (-3, -8)	AC3-D7-92.7	EI 30 <sup>(4)(6)</sup>	0511260013		
	82 (46) MW	[1 x 18 + 46 + 1 x 18]	33	2,80	3,10	3,35	3,70	1,65	44	47 (-4, -11)	*10.05/100.104 <sup>AA</sup>	EI 60 <sup>(4)(6)</sup>	6363195		
	100 (70) MW	[1 x 15 + 70 + 1 x 15]	26	3,20	3,55	3,80	4,20	2,18	46,9	48 (-1, -5)	AC3-D5-99-II	EI 30 <sup>(4)(6)</sup>	0511260013		
	106 (70) MW	[1 x 18 + 70 + 1 x 18]	33	3,60	3,95	4,25	4,70	2,20	46	47 (-2, -5)	CTA 276-05/AER <sup>AA</sup>	EI 60 <sup>(4)(6)</sup>	6363195		
	120 (90) MW	[1 x 15 + 90 + 1 x 15]	28	3,90	4,30	4,60	5,10	2,73	48	50 (-3, -9)	10.05/100.108	EI 30 <sup>(4)</sup>	0511260013		
	126 (90) MW	[1 x 18 + 90 + 1 x 18]	35	4,35	4,80	5,15	5,70	2,75	49	51 (-3, -7)	10.05/100.109 <sup>AA</sup>	EI 60 <sup>(4)(6)</sup>	6363195		

### ESTRUCTURA SIMPLE - TABIQUE PLADUR® MÚLTIPLE



AXONOMÉTRICA	SISTEMA	PLACAS	MASA SUPERFICIAL (kg/m²)	ALTURA MÁXIMA				RESISTENCIA TÉRMICA m²K/W	AISLAMIENTO ACÚSTICO			RESISTENCIA AL FUEGO						
				J		JC			R <sub>A</sub> (dBA)	R <sub>w</sub> (C, C <sub>v</sub> ) (dB)	Ref. ensayo	N	H1	I	Ref. ensayo	F	O	Ref. ensayo
				600	400	600	400											
	98 (46) MW	[2 x 13 + 46 + 2 x 13]	42	3,00	3,30	3,55	3,95	1,71	52,5	51 (0, -5)	AC3-D1-78.11	EI 60 <sup>(4)(6)</sup>	1022162910	EI 120 <sup>(4)(6)</sup>	32307273			
	106 (46) MW	[2 x 15 + 46 + 2 x 15]	48	3,00	3,30	3,55	3,95	1,75	51	52 (-2, -7)	AC3-D7-92.8	EI 90 <sup>(4)(6)</sup>	1022162919	EI 120 <sup>(4)(6)</sup>	32307273			
	118 (46) MW	[2 x 18 + 46 + 2 x 18]	62	3,35	3,70	4,00	4,40	1,79	56	57 (-2, -7)	*10.05/100.112 <sup>AA</sup>	EI 90 <sup>(4)(6)</sup>	1022162919	No aplica				
	122 (70) MW	[2 x 13 + 70 + 2 x 13]	42	3,85	4,25	4,55	5,05	2,26	53,5	55 (-1, -6)	AC3-D5-99.XIII	EI 60 <sup>(4)(6)</sup>	1022162910	EI 120 <sup>(4)(6)</sup>	32307273			
	130 (70) MW	[2 x 15 + 70 + 2 x 15]	48	3,85	4,25	4,55	5,05	2,30	54	54 (-1, -6)	AC3-D1-78.16	EI 90 <sup>(4)(6)</sup>	1022162919	EI 120 <sup>(4)(6)</sup>	32307273			
	142 (70) MW	[2 x 18 + 70 + 2 x 18]	62	4,30	4,75	5,10	5,65	2,34	55	56 (-2, -4)	AC3-D3-97.XIV <sup>AA</sup>	EI 90 <sup>(4)(6)</sup>	1022162919	No aplica				
	142 (90) MW	[2 x 13 + 90 + 2 x 13]	43	4,65	5,15	5,55	6,15	2,81	54	56 (-3, -8)	*10.05/100.119	EI 60 <sup>(4)(6)</sup>	1022162910	EI 120 <sup>(4)(6)</sup>	32307273			
	150 (90) MW	[2 x 15 + 90 + 2 x 15]	49	4,65	5,15	5,55	6,15	2,85	55	56 (-2, -4)	AC3-D10-97.XI	EI 90 <sup>(4)(6)</sup>	1022162919	EI 120 <sup>(4)(6)</sup>	32307273			
	162 (90) MW	[2 x 18 + 90 + 2 x 18]	63	5,20	5,75	6,20	6,85	2,89	56	57 (-2, -4)	*10.05/100.122	EI 90 <sup>(4)(6)</sup>	1022162919	No aplica				

## NOTAS Y CONSIDERACIONES TÉCNICAS

### RESISTENCIA MECÁNICA:

Para otros espesores de tabique no contemplados en este documento, consultar sus características técnicas con el departamento de Asistencia Técnica de Pladur®.

### AISLAMIENTO ACÚSTICO:

\* Valor obtenido mediante software predictivo.

(AA) Valores aproximados en base a sistemas con placa de 19 mm.

### RESISTENCIA AL FUEGO:

S/E: Sin ensayar su clasificación.

(4) Sistema válido para clasificación al fuego con modulación a 400 mm y lana mineral.

(6) Sistema válido para clasificación al fuego con modulación a 600 mm y lana mineral.

(RF) En sistemas con requisitos de resistencia al fuego se deben respetar las condiciones de ejecución según certificado de ensayo.

No aplica: No existe placa Pladur® F de 18 mm de espesor.

Los sistemas con Placa Pladur® H1 e I obtienen la misma clasificación de resistencia frente al fuego que los ensayos realizados con placa N. Se extrapolarán los resultados si lo admite el campo de aplicación directo de la norma y acorde con los informes de extensión 0511260014 y 0511260015.

Los sistemas con placa Pladur® OMNIA obtienen la misma clasificación de resistencia frente al fuego que los ensayos realizados con placa Pladur® F. Se extrapolarán los resultados si lo admite el campo de aplicación directo de la norma y acorde con el informe de extensión 072037001.

### AISLAMIENTO TÉRMICO:

MW: Lana mineral (tanto lana de vidrio como lana de roca) de valor considerado  $\lambda = 0,036$  W/mK y espesor variable, necesario para llenar el alma del perfil.

# Techos

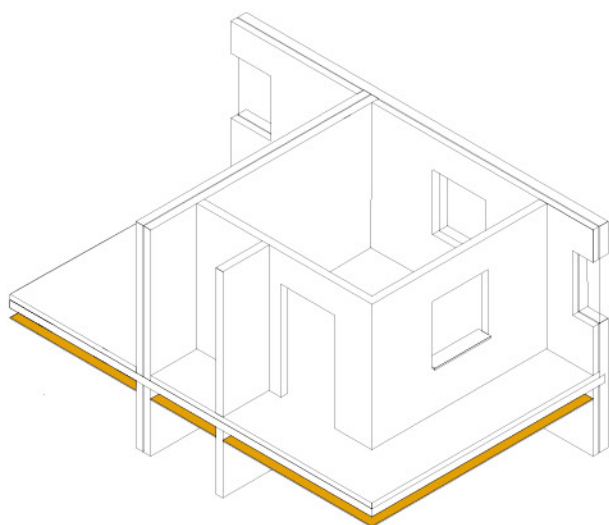

## TECHOS

Los techos Pladur® son revestimientos debajo de los forjados o elementos horizontales compuestos por perfiles metálicos Pladur® y diferentes tipos de placas. Están destinados a:

- Ocultar instalaciones y/o decorar recintos
- Aportar una resistencia al fuego hasta EI-120
- Mejorar el aislamiento acústico
- Acondicionar acústicamente el recinto para reducir el tiempo de reverberación y conseguir una mejor inteligibilidad de la palabra (PLADUR® FON+)



AISLAMIENTO ACÚSTICO Y ACONDICIONAMIENTO ACÚSTICO



RESISTENCIA AL FUEGO



PERFECTO ACABADO



FÁCIL DE INSTALAR

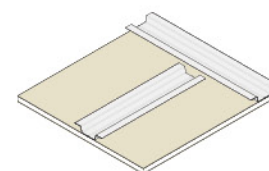

## SEMIDIRECTO - TECHO SEMIDIRECTO PLADUR® MAESTRAS



PERFIL	SISTEMA	MASA SUPERFICIAL (kg/m²)	DISTANCIA ENTRE FIJACIONES (m)			AISLAMIENTO ACÚSTICO RUIDO AÉREO (dBA)				AISLAMIENTO ACÚSTICO RUIDO IMPACTO (dB)			
			400	500	600	FORJADO BASE. MASA SUPERF. (kg/m²)	INCREMENTO TECHO ΔR <sub>A</sub>	FORJADO + TECHO R <sub>A</sub>	Ref. ensayo	FORJADO BASE. MASA SUPERF. (kg/m²)	REDUCCIÓN RUIDO POR TECHO ΔL <sub>w</sub>	REDUCCIÓN RUIDO FORJADO + TECHO L <sub>n,w</sub>	Ref. ensayo
<b>MAESTRA PLADUR® 82 x 16</b> 	MAESTRA 82 x 16 / 1 x 13	11	1,1	1	-	350 500	-1 -2	52 56	*10.05/300.101	350 500	1 1	77 77	*10.05/400.101
	MAESTRA 82 x 16 / 1 x 15	13	0,9	0,8	0,8	350 500	-1 -4	52 54	*10.05/300.102	350 500	2 2	76 76	*10.05/400.102
	MAESTRA 82 x 16 / 2 x 13	21	0,5	0,5	0,5	350 500	1 -2	54 56	*10.05/300.104	350 500	4 4	74 74	*10.05/400.104
	MAESTRA 82 x 16 / 2 x 15	25	0,4	0,4	0,4	350 500	1 0	54 58	*10.05/300.105	350 500	4 4	74 74	*10.05/400.105
<b>MAESTRA PLADUR® 70 x 30</b> 	MAESTRA 70 x 30 / 1 x 13	12	1,3	1,2	-	350 500	6 3	59 61	*10.05/300.108	350 500	6 6	72 72	*10.05/400.108
	MAESTRA 70 x 30 / 1 x 15	14	1,1	1	1	350 500	6 3	59 61	*10.05/300.109	350 500	6 6	72 72	*10.05/400.109
	MAESTRA 70 x 30 / 2 x 13	21	0,6	0,6	0,6	350 500	12 10	65 68	*10.05/300.111	350 500	6 6	72 72	*10.05/400.111
	MAESTRA 70 x 30 / 2 x 15	25	0,5	0,5	0,5	350 500	12 10	65 68	*10.05/300.112	350 500	6 6	72 72	*10.05/400.112

# Soluciones diseñadas para techos

## TECHOS CONTINUOS ULTRA LIGEROS

**Más ligera, más segura.** La nueva placa ultra ligera **Pladur® ULTRA L-TEC** cuida de la salud del instalador. Una placa tan liviana que aumenta la productividad de la instalación al facilitar la manipulación, acopio y traslado del producto en obra.

Respetuosa con el medioambiente, utiliza menos recursos naturales y reduce la huella de carbono del transporte.

Pladur® ULTRA L-TEC

Nº1 en tecnología ultra ligera con los últimos avances en fabricación para techos



### Innovación

Formulación especial de última tecnología micro-alveolar que le proporciona una gran resistencia con un mínimo peso.



### Sostenible

Yeso natural 100% reciclable. Reduce las emisiones de gases de efecto invernadero por transporte. Ahorra recursos naturales



### Mayor productividad

Tanto en obra, como en almacén y transporte.



### Más Ligera

Hasta un 25% menos de peso que las demás y un 17% para H1. Conforme a normas UNE EN 520 Y UNE 102043.



### Cuida la salud del instalador

Reduce el cansancio acumulado, facilita la manipulación y evita lesiones.



### Techos de locales húmedos

Al estar disponible en H1, permite una fácil instalación de techos también en baños y cocinas, en obra nueva y reforma.

## SUSPENDIDOS ESTRUCTURA SIMPLE - TECHO SUSPENDIDO PLADUR® ESTRUCTURA SIMPLE T-45

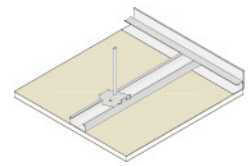

PERFIL	SISTEMA	MASA SUPERFICIAL (kg/m <sup>2</sup> )	DISTANCIA ENTRE CUELGUES (m)			AISLAMIENTO ACÚSTICO RUIDO AÉREO (dBA)				AISLAMIENTO ACÚSTICO RUIDO IMPACTO (dB)				RESISTENCIA AL FUEGO EI (min) <sup>(1)(2)(3)</sup>
			400	500	600	FORJADO BASE. MASA SUPERF. (kg/m <sup>2</sup> )	INCREMENTO TECHO ΔR <sub>A</sub>	FORJADO + TECHO R <sub>A</sub>	Ref. ensayo	FORJADO BASE. MASA SUPERF. (kg/m <sup>2</sup> )	REDUCCIÓN RUIDO POR TECHO ΔL <sub>w</sub>	REDUCCIÓN RUIDO FORJADO + TECHO L <sub>n,w</sub>	Ref. ensayo	
PERFIL PLADUR® T-45 	T-45 / 1 x 13 (sin lana)	12	1,1	1,1	-	350 500	4 3	57 62	*10.05/300.191	350 500	6 6	72 72	*10.05/400.191	S/E
	T-45 / 1 x 13 MW	12	1,1	1,1	-	350 500	9 7	62 65	*10.05/300.123	350 500	8 8	70 70	*10.05/400.123	S/E
	T-45 / 1 x 15 MW	14	1,1	1,1	1	350 500	12 9	65 67	*10.05/300.124	350 500	8 8	70 70	*10.05/400.124	S/E
	T-45 / 1 x 15 F MW	14	0,6	-	-	350 500	12 9	65 67	*10.05/300.124	350 500	8 8	70 70	*10.05/400.124	EI 20 <sup>(4)</sup> 63632940
	T-45 / 2 x 13 MW	22	0,9	0,9	0,8	350 500	15 13	68 71	*10.05/300.126	350 500	8 8	70 70	*10.05/400.126	S/E
	T-45 / 2 x 15 F MW	22	0,6	-	-	350 500	15 13	68 71	*10.05/300.126	350 500	8 8	70 70	*10.05/400.126	EI 60 <sup>(4)</sup> 63632492

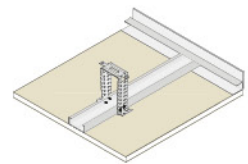
SUSPENDIDOS ESTRUCTURA SIMPLE -  
TECHO SUSPENDIDO PLADUR® ESTRUCTURA SIMPLE T-45 + PL (PIEZA POLIVALENTE)

PERFIL	SISTEMA	MASA SUPERFICIAL (kg/m <sup>2</sup> )	DISTANCIA ENTRE CUELGUES (m)			AISLAMIENTO ACÚSTICO RUIDO AÉREO (dBA)				AISLAMIENTO ACÚSTICO RUIDO IMPACTO (dB)			
			400	500	600	FORJADO BASE. MASA SUPERF. (kg/m <sup>2</sup> )	INCREMENTO TECHO ΔR <sub>A</sub>	FORJADO + TECHO R <sub>A</sub>	Ref. ensayo	FORJADO BASE. MASA SUPERF. (kg/m <sup>2</sup> )	REDUCCIÓN RUIDO POR TECHO ΔL <sub>w</sub>	REDUCCIÓN RUIDO FORJADO + TECHO L <sub>n,w</sub>	Ref. ensayo
PERFIL PLADUR® T-45 	T-45 + PL75 / 1 x 13 MW	12	1,1	1,1	-	350 500	15 8	68 66	*10.05/300.115	350 500	8 8	70 70	*10.05/400.115
	T-45 + PL75 / 1 x 15 MW	14	1,1	1,1	1	350 500	12 9	65 67	*10.05/300.116	350 500	7 7	71 71	*10.05/400.116
	T-45 + PL75 / 2 x 13 MW	22	0,9	0,9	0,8	350 500	15 13	68 71	*10.05/300.118	350 500	8 8	70 70	*10.05/400.118

## SUSPENDIDOS ESTRUCTURA SIMPLE - TECHO SUSPENDIDO PLADUR® ESTRUCTURA SIMPLE CON PERFILES T-60

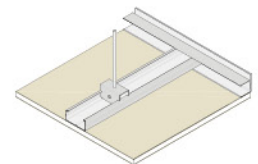

PERFIL	SISTEMA	MASA SUPERFICIAL (kg/m <sup>2</sup> )	DISTANCIA ENTRE CUELGUES (m)			AISLAMIENTO ACÚSTICO RUIDO AÉREO (dBA)				AISLAMIENTO ACÚSTICO RUIDO IMPACTO (dB)			
			400	500	600	FORJADO BASE. MASA SUPERF. (kg/m <sup>2</sup> )	INCREMENTO TECHO ΔR <sub>A</sub>	FORJADO + TECHO R <sub>A</sub>	Ref. ensayo	FORJADO BASE. MASA SUPERF. (kg/m <sup>2</sup> )	REDUCCIÓN RUIDO POR TECHO ΔL <sub>w</sub>	REDUCCIÓN RUIDO FORJADO + TECHO L <sub>n,w</sub>	Ref. ensayo
PERFIL PLADUR® T-60 	T-60 / 1 x 13 MW	13	1,4	1,4	-	350 500	11 8	64 66	*10.05/300.149	350 500	9 9	69 69	*10.05/400.149
	T-60 / 1 x 15 MW	15	1,4	1,3	1,2	350 500	12 10	65 68	*10.05/300.150	350 500	8 8	70 70	*10.05/400.150
	T-60 / 2 x 13 MW	22	1,3	1,2	1,1	350 500	14 13	67 71	*10.05/300.152	350 500	9 9	69 69	*10.05/400.152
	T-60 / 2 x 15 MW	26	1,3	1,2	1,1	350 500	15 14	68 72	*10.05/300.153	350 500	8 8	70 70	*10.05/400.153

SUSPENDIDOS ESTRUCTURA SIMPLE - TECHO SUSPENDIDO PLADUR® ESTRUCTURA SIMPLE CON MONTANTES

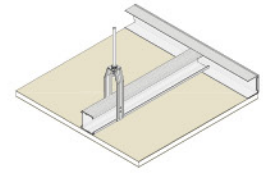

PERFIL	SISTEMA	MASA SUPERFICIAL (kg/m <sup>2</sup> )	DISTANCIA ENTRE CUELGUES (m)			AISLAMIENTO ACÚSTICO RUIDO AÉREO (dBA)				AISLAMIENTO ACÚSTICO RUIDO IMPACTO (dB)			
			400	500	600	FORJADO BASE. MASA SUPERF. (kg/m <sup>2</sup> )	INCREMENTO TECHO ΔR <sub>A</sub>	FORJADO + TECHO R <sub>A</sub>	Ref. ensayo	FORJADO BASE. MASA SUPERF. (kg/m <sup>2</sup> )	REDUCCIÓN RUIDO POR TECHO ΔL <sub>w</sub>	REDUCCIÓN RUIDO FORJADO + TECHO L <sub>n,w</sub>	Ref. ensayo
MONTANTE PLADUR® M-46 	M-46 / S35 / 1 x 13 MW	12	2,00	2,00	-	350 500	11 8	64 66	*10.05/300.176	350 500	9 9	69 69	*10.05/400.176
	M-46 / S35 / 1 x 15 MW	14	1,95	1,95	1,95	350 500	12 10	65 68	*10.05/300.177	350 500	9 9	69 69	*10.05/400.177
	M-46 / S35 / 2 x 13 MW	21	1,80	1,80	1,80	350 500	14 13	67 71	*10.05/300.179	350 500	9 9	69 69	*10.05/400.179
MONTANTE PLADUR® M-70 	M-70 / S35 / 1 x 13 MW	12	2,55	2,55	-	350 500	11 8	64 66	*10.05/300.181	350 500	9 9	69 69	*10.05/400.181
	M-70 / S35 / 1 x 15 MW	14	2,45	2,45	2,45	350 500	13 11	66 69	*10.05/300.182	350 500	9 9	69 69	*10.05/400.182
	M-70 / S35 / 2 x 13 MW	21	2,25	2,25	2,25	350 500	15 13	68 71	*10.05/300.184	350 500	9 9	69 69	*10.05/400.184
MONTANTE PLADUR® M-90 	M-90 / S35 / 1 x 13 MW	12	2,90	2,90	-	350 500	11 9	64 67	*10.05/300.186	350 500	9 9	69 69	*10.05/400.186
	M-90 / S35 / 1 x 15 MW	14	2,80	2,80	2,80	350 500	13 11	66 69	*10.05/300.187	350 500	9 9	69 69	*10.05/400.187
	M-90 / S35 / 2 x 13 MW	21	2,50	2,50	2,50	350 500	15 14	68 72	*10.05/300.189	350 500	9 9	69 69	*10.05/400.189

SIN CUELGUES - TECHOS PLADUR® SIN CUELGUES

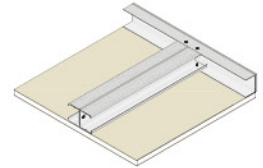

PERFIL	SISTEMA	MASA SUPERFICIAL (kg/m <sup>2</sup> )	DISTANCIA ENTRE CUELGUES (m)			AISLAMIENTO ACÚSTICO RUIDO AÉREO (dBA)				AISLAMIENTO ACÚSTICO RUIDO IMPACTO (dB)			
			400	500	600	FORJADO BASE. MASA SUPERF. (kg/m <sup>2</sup> )	INCREMENTO TECHO ΔR <sub>A</sub>	FORJADO + TECHO R <sub>A</sub>	Ref. ensayo	FORJADO BASE. MASA SUPERF. (kg/m <sup>2</sup> )	REDUCCIÓN RUIDO POR TECHO ΔL <sub>w</sub>	REDUCCIÓN RUIDO FORJADO + TECHO L <sub>n,w</sub>	Ref. ensayo
MONTANTE PLADUR® M 46 	M-46 / SC / 1 x 13 MW	12	1,80	1,80	-	350 500	11 8	64 66	*10.05/300.129	350 500	8 8	70 70	*10.05/400.129
	M-46 / SC / 1 x 15 MW	14	1,80	1,80	1,80	350 500	12 9	65 67	*10.05/300.130	350 500	7 7	71 71	*10.05/400.130
MONTANTE PLADUR® M-46 (H) 	M-46 (H) / SC / 1 x 13 MW	14	2,15	2,15	-	350 500	11 8	64 66	*10.05/300.131	350 500	8 8	70 70	*10.05/400.131
	M-46 (H) / SC / 1 x 15 MW	16	2,15	2,15	2,15	350 500	12 9	65 67	*10.05/300.132	350 500	7 7	71 71	*10.05/400.132



### SUSPENDIDOS ESTRUCTURA DOBLE - TECHO SUSPENDIDO PLADUR® ESTRUCTURA DOBLE CON PERFILES PH-45 + T-45

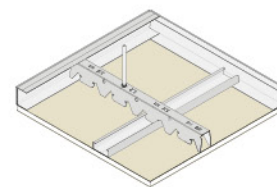

PERFIL	SISTEMA	MASA SUPERFICIAL (kg/m <sup>2</sup> )	DISTANCIA ENTRE CUELGUES (m)			MODULACIÓN ESTRUCTURA PRIMARIA (m)			AISLAMIENTO ACÚSTICO RUIDO AÉREO (dBA)				AISLAMIENTO ACÚSTICO RUIDO IMPACTO (dB)			
			400	500	600	400	500	600	FORJADO BASE. MASA SUPERF. (kg/m <sup>2</sup> )	INCREMENTO TECHO ΔR <sub>A</sub>	FORJADO + TECHO R <sub>A</sub>	Ref. ensayo	FORJADO BASE. MASA SUPERF. (kg/m <sup>2</sup> )	REDUCCIÓN RUIDO POR TECHO ΔL <sub>w</sub>	REDUCCIÓN RUIDO FORJADO + TECHO L <sub>n,w</sub>	Ref. ensayo
			400	500	600	400	500	600								
PERFIL PLADUR® PH-45 	PH-45 + T-45 / 1 x 13 MW	13	0,85	0,85	-	1,1	1,1	-	350 500	9 7	62 65	*10.05/300.168	350 500	8 8	70 70	*10.05/400.168
	PH-45 + T-45 / 1 x 15 MW	15	0,85	0,85	0,9	1,1	1,1	1	350 500	11 10	64 68	*10.05/300.169	350 500	8 8	70 70	*10.05/400.169
PERFIL PLADUR® T-45 	PH-45 + T-45 / 2 x 13 MW	23	0,8	0,8	0,8	0,9	0,9	0,8	350 500	13 12	66 70	*10.05/300.171	350 500	9 9	69 69	*10.05/400.171

### SUSPENDIDOS ESTRUCTURA DOBLE - TECHO SUSPENDIDO PLADUR® ESTRUCTURA DOBLE CON PERFILES T-60 (D)

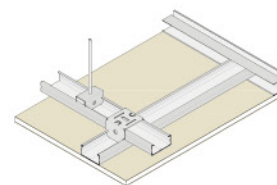

PERFIL	SISTEMA	MASA SUPERFICIAL (kg/m <sup>2</sup> )	DISTANCIA ENTRE CUELGUES (m)			MODULACIÓN ESTRUCTURA PRIMARIA (m)			AISLAMIENTO ACÚSTICO RUIDO AÉREO (dBA)				AISLAMIENTO ACÚSTICO RUIDO IMPACTO (dB)				RESISTENCIA AL FUEGO EI (min) <sup>(a),(b)</sup> Ref. ensayo
			400	500	600	400	500	600	FORJADO BASE. MASA SUPERF. (kg/m <sup>2</sup> )	INCREMENTO TECHO ΔR <sub>A</sub>	FORJADO + TECHO R <sub>A</sub>	Ref. ensayo	FORJADO BASE. MASA SUPERF. (kg/m <sup>2</sup> )	REDUCCIÓN RUIDO POR TECHO ΔL <sub>w</sub>	REDUCCIÓN RUIDO FORJADO + TECHO L <sub>n,w</sub>	Ref. ensayo	
			400	500	600	400	500	600									
PERFIL PLADUR® T-60 (D) 	T-60 (D) / 1 x 13 MW	13	1,00	1,00	-	1,40	1,35	-	350 500	9 8	62 66	*10.05/300.161	350 500	11 11	67 67	*10.05/300.161	S/E
	T-60 (D) / 1 x 15 MW	15	1,00	1,00	1,10	1,40	1,30	1,20	350 500	11 10	64 68	*10.05/300.162	350 500	11 11	67 67	*10.05/300.162	S/E
	T-60 (D) / 2 x 13 MW	23	1,00	1,00	1,00	1,10	1,10	1,10	350 500	13 12	66 70	*10.05/300.164	350 500	11 11	67 67	*10.05/300.164	S/E
	T-60 (D) / 3 x 15 FMW	38	0,70	-	-	0,60	-	-	350 500	14 13	67 71	*10.05/300.166	350 500	11 11	67 67	*10.05/300.166	EI 90 <sup>(a)</sup> 63632941
	T-60 (D) / 4 x 15 FMW	50	0,70	-	-	0,40	-	-	350 500	14 14	67 72	*10.05/300.167	350 500	11 11	67 67	*10.05/300.167	EI 120 <sup>(a)</sup> 63632234

**SUSPENDIDOS ESTRUCTURA DOBLE -**  
TECHO SUSPENDIDO PLADUR® ESTRUCTURA DOBLE CON PERFILES T-60 (H)

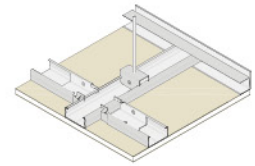

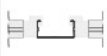
PERFIL	SISTEMA	MASA SUPERFICIAL (kg/m²)	DISTANCIA ENTRE CUELGUES (m)			MODULACIÓN ESTRUCTURA PRIMARIA (m)			AISLAMIENTO ACÚSTICO RUIDO AÉREO (dBA)				AISLAMIENTO ACÚSTICO RUIDO IMPACTO (dB)			
			400	500	600	400	500	600	FORJADO BASE. MASA SUPERF. (kg/m²)	INCRE-MENTO TECHO ΔR <sub>A</sub>	FORJADO + TECHO R <sub>A</sub>	Ref. ensayo	FORJADO BASE. MASA SUPERF. (kg/m²)	REDUCCIÓN RUIDO POR TECHO ΔL <sub>w</sub>	REDUCCIÓN RUIDO FORJADO + TECHO L <sub>n,w</sub>	Ref. ensayo
			400	500	600	400	500	600								
 PERFIL PLADUR® T-60 (H)	T-60 (H) / 1 x 13 MW	13	1,10	1,10	-	1,40	1,35	-	350 500	10 10	63 68	*10.05/300.154	350 500	9 9	69 69	*10.05/400.154
	T-60 (H) / 1 x 15 MW	15	1,10	1,10	1,10	1,30	1,30	1,20	350 500	10 10	63 68	*10.05/300.155	350 500	9 9	69 69	*10.05/400.155
	T-60 (H) / 2 x 13 MW	23	1,10	1,10	1,10	1,10	1,10	1,10	350 500	11 10	64 68	*10.05/300.157	350 500	9 9	69 69	*10.05/400.157
	T-60 (H) / 2 x 15 MW	27	1	1	1	1,10	1,10	1,10	350 500	11 10	64 68	*10.05/300.158	350 500	9 9	69 69	*10.05/400.158

**SUSPENDIDOS ESTRUCTURA DOBLE -**  
TECHO SUSPENDIDO PLADUR® ESTRUCTURA DOBLE CON CANAL GL + PERFIL T-45

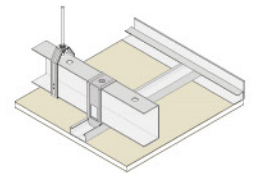

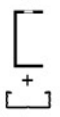
PERFIL	SISTEMA	MASA SUPERFICIAL (kg/m²)	DISTANCIA ENTRE CUELGUES (m)			MODULACIÓN ESTRUCTURA PRIMARIA (m)			AISLAMIENTO ACÚSTICO RUIDO AÉREO (dBA)				AISLAMIENTO ACÚSTICO RUIDO IMPACTO (dB)			
			400	500	600	400	500	600	FORJADO BASE. MASA SUPERF. (kg/m²)	INCRE-MENTO TECHO ΔR <sub>A</sub>	FORJADO + TECHO R <sub>A</sub>	Ref. ensayo	FORJADO BASE. MASA SUPERF. (kg/m²)	REDUCCIÓN RUIDO POR TECHO ΔL <sub>w</sub>	REDUCCIÓN RUIDO FORJADO + TECHO L <sub>n,w</sub>	Ref. ensayo
			400	500	600	400	500	600								
 CANAL PLADUR® GL + PERFIL PLADUR® T-45	GL + T-45 / 1 x 13 MW	14	3,1	3,1	-	1,1	1,1	-	350 500	10 8	63 66	*10.05/300.172	350 500	8 8	70 70	*10.05/400.172
	GL + T-45 / 1 x 15 MW	16	3	3	3	1,1	1,1	1,1	350 500	11 10	64 68	*10.05/300.173	350 500	8 8	70 70	*10.05/400.173
	GL + T-45 / 2 x 13 MW	24	2,9	2,9	2,9	0,9	0,9	0,9	350 500	13 12	66 70	*10.05/300.175	350 500	8 8	70 70	*10.05/400.175

### ACONDICIONAMIENTO ACÚSTICO Y DECORATIVO - TECHO PLADUR® ACONDICIONAMIENTO ACÚSTICO FON+ CONTINUO T-60

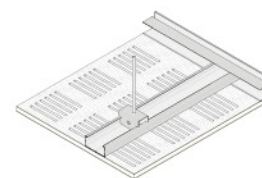

PERFIL	GRUPO DE SISTEMA	SISTEMA	TIPO DE PLACA FON+	MASA SUPERFICIAL (kg/m <sup>2</sup> )	DISTANCIA ENTRE CUELGUES (m)	MODULACIÓN ESTRUCTURA (m)
PERFIL PLADUR® T-60 	ESTRUCTURA SIMPLE: TECHO CONTINUO T-60	T-60/1 x 13 FON+ MW	PLADUR® FON+ BC PLADUR® FON+ BA	14	1,2	0,3

### ACONDICIONAMIENTO ACÚSTICO Y DECORATIVO - TECHO PLADUR® ACONDICIONAMIENTO ACÚSTICO FON+ CONTINUO T-60 (D)

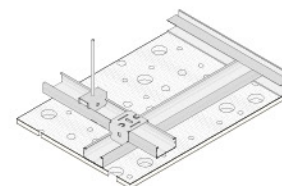

PERFIL	GRUPO DE SISTEMA	SISTEMA	TIPO DE PLACA FON+	MASA SUPERFICIAL (kg/m <sup>2</sup> )	DISTANCIA ENTRE CUELGUES (m)	MODULACIÓN ESTRUCTURA PRIMARIA (m)	MODULACIÓN ESTRUCTURA SECUNDARIA (m)
PERFIL PLADUR® T-60 (D) 	ESTRUCTURA DOBLE: TECHO CONTINUO T-60 (D) (ABRAZADERA)	T-60/1 x 13 FON+ MW	PLADUR® FON+ BC PLADUR® FON+ BA	15	0,9	0,7	0,3
					0,85	1	0,3
					0,8	1,2	0,3
					0,75	1,3	0,3
					0,7	1,4	0,3
					0,6	1,5	0,3

### ACONDICIONAMIENTO ACÚSTICO Y DECORATIVO - TECHO PLADUR® ACONDICIONAMIENTO ACÚSTICO Y DECORATIVO REGISTRABLE (FON+ Y DECOR)



PERFIL	GRUPO DE SISTEMA	SISTEMA	TIPO DE PLACA FON+	MASA SUPERFICIAL (kg/m <sup>2</sup> )	DISTANCIA ENTRE CUELGUES (m)	MODULACIÓN ESTRUCTURA PRIMARIA (m)	MODULACIÓN ESTRUCTURA SECUNDARIA (m)
PERFIL PLADUR® TR 	TECHOS PLADUR® REGISTRABLE	TECHOS REGISTRABLE FON+	PLADUR® FON+ PLADUR® FON+ DECOR	11	1,2	1,2	0,6
		TECHOS REGISTRABLE 1200 x 600 10	PLADUR® DECOR	10			
		TECHOS REGISTRABLE 600 x 600 10		12			
		TECHOS REGISTRABLE 1200 x 600 13					
		TECHOS REGISTRABLE 600 x 600 13					

### NOTAS Y CONSIDERACIONES TÉCNICAS

#### RESISTENCIA MECÁNICA:

No se consideran sistemas con una única placa de 13 mm de espesor y modulación de estructura cada 600 mm. La longitud máxima de descuelgue de los techos es de 2 m, desde la fijación superior a soporte.

#### AISLAMIENTO ACÚSTICO:

\* Valor obtenido mediante software predictivo.

#### RESISTENCIA AL FUEGO:

S/E: Sin ensayar su clasificación.

(4) Sistema válido para clasificación al fuego con modulación 400 mm.

(T) Las clasificaciones al fuego de los techos Pladur® han sido realizados sin inclusión de lana mineral y sin consideración del forjado.

(RF) En sistemas con requisitos de resistencia al fuego se deben respetar las condiciones de ejecución según informe de clasificación del ensayo realizado, todos ellos se han realizado con placa Pladur® F. Los sistemas con placa Pladur® OMNIA obtienen la misma clasificación de resistencia frente al fuego que los ensayos realizados con placa Pladur® F. Se extrapolarán los resultados si lo admite el campo de aplicación directo de la norma y acorde con el informe de extensión 075276001.

#### AISLAMIENTO TÉRMICO:

MW: Lana mineral (tanto lana de vidrio como lana de roca) de valor considerado  $\lambda = 0,036 \text{ W/mK}$  y espesor variable.

# TECHOS CONTINUOS



## PLADUR® FON+ TECHO CONTINUO

Pladur® une la acústica y la estética en Pladur® FON+, una nueva gama de placas de yeso laminado con perforaciones de distintas geometrías. Pladur® FON+ mejora la absorción acústica de los locales donde se instala y aporta una gran flexibilidad en el diseño, con productos duraderos y de escaso mantenimiento. Además, toda la gama Pladur® FON+ cuenta ahora con la tecnología Pladur® AIR para mejorar la calidad del aire interior.

La gama de techos continuos de Pladur® FON+ se compone de placas de 13 mm de espesor, 1 200 mm de ancho, 2 400 mm de longitud, que cuentan con distintos tipos de perforaciones: redondas (r), cuadradas (C) y longitudinales (l). En su dorso lleva incorporado un velo acústico con el fin de mejorar la absorción y crear una barrera contra el polvo y partículas. Las placas Pladur® FON+ están tratadas con una imprimación blanca que las protege de las radiaciones ultravioletas.

**Aplicación:** Techos suspendidos continuos en espacios que demanden un tratamiento del acondicionamiento acústico y/o un toque decorativo diferente. Son adecuadas en espacios públicos y comerciales: hoteles, restaurantes, oficinas, hospitales o colegios, Salones de actos y salas de reuniones o conferencias.

PRODUCTO ESPESOR	DIMENSIONES (mm)* ancho x largo	BORDE	REACCIÓN AL FUEGO	UNIDADES PALÉ	NORMATIVA
Pladur® FON+ TC 13	1 200 x 2 400	BA / BC	A2-s1, d0	30**	EN 14190

En cuanto a la disposición de las perforaciones, existen dos tipos de placas:

### PLADUR® FON+ BORDE AFINADO

Con perforaciones agrupadas por bloques, que dejan sin perforar los bordes de la placa y calles intermedias según el modelo.

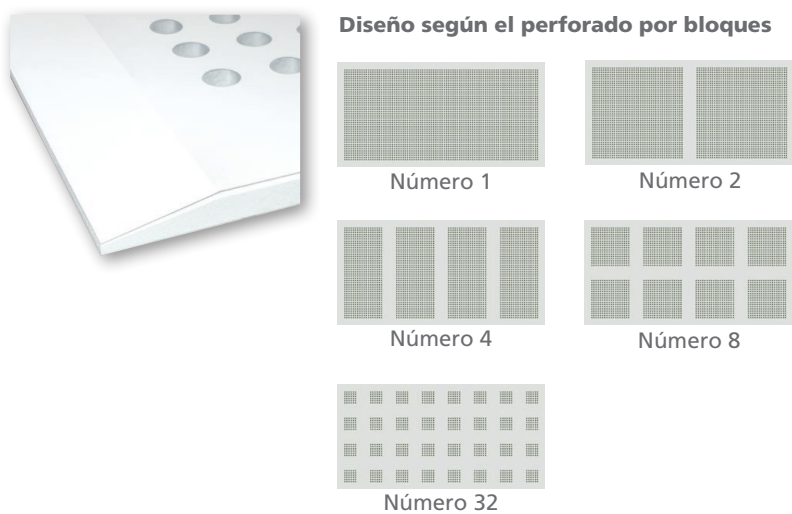

### PLADUR® FON+ BORDE CUADRADO

Con perforaciones distribuidas de forma uniforme en toda la placa.



## PLADUR® AIR

Pladur AIR es la nueva tecnología activa de Pladur® para mejorar la Calidad del Aire Interior

**Tasa de Captación**  
Hasta 80%\*\*\*

**Efecto duradero**

**Eliminación irreversible**

Compuesto por un alma de yeso especialmente formulada. Las placas con tecnología Pladur® AIR absorben hasta un 80%\*\*\* de formaldehídos del recinto, los transforman en compuestos inertes y los neutralizan, evitando así emitirlos de vuelta al ambiente.

Las placas de yeso laminado tradicionales tienen una absorción muy inferior y no eliminan este tipo de compuestos orgánicos volátiles.



\* Para verificar dimensiones y tolerancias consultar fichas técnicas de producto.



\*\* Bajo pedido se puede solicitar cualquier referencia de Pladur® FON+ Techo Continuo en palés de 20 unidades.

\*\*\* Hasta 80% en tabiques o techos sin perforar. Hasta 60% en techos perforados.

CARACTERÍSTICAS TÉCNICAS

TIPO DE PLACA	MODELO	PORCENTAJE DE PERFORACIÓN	PLÉNUM DE 600 mm				
			CON LANA MINERAL DE 80 mm				
			αw	αm	NRC	CLASE	REFERENCIA DE ENSAYO
<b>PLADUR® FON+</b>  Borde Afinado Espesor x ancho x largo (mm)* 13 x 1200 x 2400	FON+ C 8/18 N.º 2 BA	15,00	0,70	0,72	0,70	C	CEE/022/12-6-R1
	FON+ C 12/25 N.º 8 BA	16,00	0,70 L	0,70	0,70	C	CEE/022/12-5-R1
	FON+ C 12/25 N.º 32 BA	10,30	0,50 L	0,57	0,60	D	CEE/022/12-8-R1
	FON+ R 12/25 N.º 2 BA	13,90	0,65 L	0,68	0,70	C	CEE/022/12-9
	FON+ R 15/30 N.º 8 BA	11,10	0,55 L	0,60	0,60	D	CEE/022/12-10
	FON+ L 5 x 80 N.º 2 BA	13,60	0,60	0,62	0,60	C	CTA 350/12/R
	FON+ L 5 x 80 N.º 8 BA	10,70	0,50 L	0,53	0,55	D	CTA 354/12/R
<b>PLADUR® FON+</b>  Borde Cuadrado Espesor x ancho x largo (mm)* 13 x 1200 x 2400	FON+ C 8/18 BC	18,30	0,75	0,78	0,75	C	CEE/022/12-1-R1
	FON+ C 12/25 BC	23,10	0,85	0,83	0,85	B	CEE/022/12-14-R1
	FON+ R 6/18 BC	8,10	0,55	0,53	0,55	D	CEE/022/12-3-R1
	FON+ R 8/18 BC	14,30	0,70	0,70	0,70	C	CEE/022/12-2-R1
	FON+ R 12/25 BC	18,20	0,75	0,73	0,70	C	CTA 140007/R-1
	FON+ R 15/30 BC	19,70	0,80	0,82	0,80	B	CEE/022/12-11
	FON+ R Altern. 8-12/50 BC	13,10	0,70	0,68	0,65	C	CEE/022/12-4-R1
	FON+ R Aleat. 8-15-20 BC	10,20	0,55 L	0,60	0,60	D	CEE/022/12-12
	FON+ R Aleat. Plus 12-20-35 BC	9,80	0,50 L	0,53	0,55	D	CEE/022/12-13

TIPO DE PLACA	MODELO	PORCENTAJE DE PERFORACIÓN	PLÉNUM DE 200 mm									
			SIN LANA MINERAL					CON LANA MINERAL DE 60 mm				
			αw	αm	NRC	CLASE	REFERENCIA DE ENSAYO	αw	αm	NRC	CLASE	REFERENCIA DE ENSAYO
<b>PLADUR® FON+</b>  Borde Afinado Espesor x ancho x largo (mm)* 13 x 1200 x 2400	FON+ C 8/18 N.º 1 BA	15,80	0,65 L	0,67	0,65	C	AC15-26055261-14a	0,75	0,72	0,70	C	AC15-26055261-14b
	FON+ C 8/18 N.º 2 BA	15,00	0,65 L	0,67	0,65	C	AC15-26055261-15a	0,75	0,72	0,70	C	AC15-26055261-15/b
	FON+ C 8/18 N.º 4 BA	13,50	0,60 L	0,65	0,65	C	AC15-26055261-16a	0,70	0,67	0,70	C	AC15-26055261-16b
	FON+ C 8/18 N.º 8 BA	12,10	0,60 L	0,62	0,65	C	AC14-26053711/13	0,65 L	0,65	0,65	C	AC14-26053711/23
	FON+ C 12/25 N.º 1 BA	20,30	0,70 L	0,75	0,75	C	AC14-26053711/14	0,80 L	0,82	0,85	B	AC14-26053711/24
	FON+ C 12/25 N.º 2 BA	19,40	0,70 L	0,73	0,75	C	AC14-26053711/15	0,80 L	0,82	0,85	B	AC14-26053711/25
	FON+ C 12/25 N.º 4 BA	17,60	0,65 L	0,72	0,75	C	AC14-26053711/16	0,75 L	0,77	0,80	C	AC14-26053711/26
	FON+ C 12/25 N.º 8 BA	16,00	0,60 L	0,67	0,70	C	AC14-26053711/10	0,75 L	0,75	0,80	C	AC14-26053711/4
	FON+ C 12/25 N.º 32 BA	10,30	0,45 LM	0,55	0,60	D	AC14-26053711/17	0,55 L	0,57	0,60	D	AC14-26053711/27
	FON+ R 12/25 N.º 1 BA	14,90	0,65 L	0,68	0,70	C	AC14-26053711/18	0,70 L	0,73	0,75	C	AC14-26053711/28
	FON+ R 12/25 N.º 2 BA	13,90	0,60 L	0,65	0,70	C	AC14-26053711/20	0,70 L	0,70	0,75	C	AC14-26053711/30
	FON+ R 12/25 N.º 4 BA	11,90	0,55 L	0,58	0,60	D	AC14-26053711/21	0,65 L	0,65	0,70	C	AC14-26053711/31
	FON+ R 12/25 N.º 8 BA	10,20	0,50 LM	0,55	0,60	D	AC14-26053711/19	0,55 L	0,57	0,60	D	AC14-26053711/29
	FON+ R 15/30 N.º 1 BA	16,20	0,65 L	0,67	0,65	C	AC15-26055261-19a	0,75 L	0,72	0,70	C	AC15-26055261-19b
	FON+ R 15/30 N.º 2 BA	15,10	0,65 L	0,65	0,65	C	AC15-26055261-20a	0,70 L	0,67	0,70	C	AC15-26055261-20b
	FON+ R 15/30 N.º 4 BA	12,90	0,55 L	0,62	0,65	D	AC15-26055261-21a	0,65 L	0,65	0,65	C	AC15-26055261-21b
	FON+ R 15/30 N.º 8 BA	11,10	0,50 L	0,57	0,60	D	AC14-26053711/9	0,55 L	0,58	0,60	D	AC14-26053711/6
FON+ L 5 x 80 N.º 1 BA	14,30	0,55 L	0,62	0,65	D	AC15-26055261-17a	0,65 L	0,65	0,65	C	AC15-26055261-17b	
FON+ L 5 x 80 N.º 2 BA	13,60	0,55 L	0,62	0,60	D	AC15-26055261-18a	0,60 L	0,65	0,63	C	AC15-26055261-18b	
FON+ L 5 x 80 N.º 4 BA	12,10	0,50 LM	0,58	0,60	D	AC14-26053711/51	0,55 L	0,60	0,65	D	AC14-26053711/50	
FON+ L 5 x 80 N.º 8 BA	10,70	0,45 LM	0,53	0,60	D	AC14-26053711/11	0,50 L	0,55	0,60	D	AC14-26053711/5	
<b>PLADUR® FON+</b>  Borde Cuadrado Espesor x ancho x largo (mm)* 13 x 1200 x 2400	FON+ C 8/18 BC	18,30	0,75	0,77	0,75	C	AC14-26053711/8	0,85	0,82	0,85	B	AC14-26053711/7
	FON+ C 12/25 BC	23,10	0,75 L	0,78	0,80	C	AC14-26050500/14	0,90	0,90	0,90	A	AC14-26050500/13
	FON+ R 6/18 BC	8,10	0,50 L	0,55	0,60	D	AC14-26050500/17	0,55 L	0,58	0,60	D	AC14-26050500/12
	FON+ R 8/18 BC	14,30	0,70	0,72	0,70	C	AC14-26050500/15	0,75 L	0,75	0,75	C	AC14-26050500/11
	FON+ R 12/25 BC	18,20	0,70 L	0,77	0,75	C	AC14-26050500/18	0,85	0,82	0,80	B	AC14-26053711/2
	FON+ R 15/30 BC	19,70	0,70 L	0,73	0,75	C	AC14-26053711/52	0,85 L	0,83	0,85	B	AC14-26053711/49
	FON+ R Altern. 8-12/50 BC	13,10	0,35 LM	0,42	0,30	D	AC14-26053711/12	0,55 LM	0,70	0,80	D	AC14-26053711/22
	FON+ R Aleat. 8-15-20 BC	10,20	0,50 L	0,58	0,60	D	AC14-26050500/20	0,60 L	0,60	0,60	C	AC14-26053711/3
	FON+ R Aleat. Plus 12-20-35 BC	9,80	0,40 LM	0,48	0,55	D	AC14-26050500/19	0,50 L	0,53	0,55	D	AC14-26053711/1

TIPO DE PLACA	MODELO	PORCENTAJE DE PERFORACIÓN	PLÉNUM DE 60 mm									
			SIN LANA MINERAL					CON LANA MINERAL DE 45 mm				
			αw	αm	NRC	CLASE	REFERENCIA DE ENSAYO	αw	αm	NRC	CLASE	REFERENCIA DE ENSAYO
<b>PLADUR® FON+</b> 13 x 1200 x 2400 mm 	C 12/25 N.º 8 BA	16,00	0,60	0,72	0,65	C	AC14-26053711/53	0,70 L	0,78	0,80	C	AC14-26053711/57
	L 5 x 80 N.º 8 BA	10,70	0,45 LM	0,57	0,55	D	AC14-26053711/54	0,50 L	0,58	0,60	D	AC14-26053711/58
<b>PLADUR® FON+</b> 13 x 1200 x 2400 mm 	R 8/18 BC	14,30	0,70	0,73	0,65	C	AC14-26053711/55	0,75	0,77	0,75	C	AC14-26053711/56

\* Para verificar dimensiones y tolerancias consultar fichas técnicas de producto.

# TECHOS REGISTRABLES



## PLADUR® FON+ TECHO REGISTRABLE

Las placas de 600 x 600 mm para techos registrables Pladur® FON+ cuentan con tres tipos de perforaciones: redondas (R), cuadradas (C) y longitudinales (L). En su dorso tienen un velo acústico que le permite mejorar sus propiedades de absorción y servir de filtro de partículas.

Las placas Pladur® FON+ de techo registrable tienen un acabado en pintura blanca especial y la gama Pladur® FON+ DECOR tiene acabado en vinilo madera abedul, roble o castaño, y también en acero. Los cantos de las placas pueden ser en canto recto (A) o canto tegular (E) tanto en perifería de 24 mm como de 15 mm.

La gama Pladur® FON+ cuenta ahora con la tecnología Pladur® AIR para mejorar la calidad del aire interior.

**Aplicación:** Pladur® FON+ mejora el confort auditivo de todos los locales donde se instale. Si bien está indicado para espacios públicos, como hoteles, cines, restaurantes, cafeterías, salones de actos, centros comerciales, etc. También resulta muy adecuada su instalación en zonas comunes de viviendas (pasillos, vestíbulos, entradas...).

Así, dentro de la gama Pladur® FON+ Techos Registrables se puede elegir entre más de 200 modelos de placa para adaptarse a todo tipo de proyectos.

## PERFORACIÓN Y DISEÑO DE BLOQUES

Tipo de perforación:

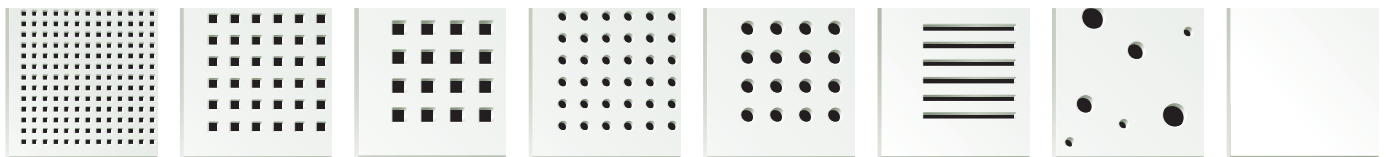

C 3/8 Micro    C 8/18    C 12/25    R 8/18    R 12/25    Aleat. 8-15-20    L 5 x 80    Basic

Diseño de bloques:

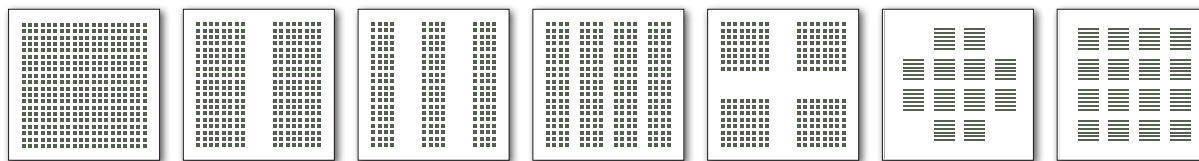

N.º 1    N.º 2    N.º 3    N.º 4 L    N.º 4 C    N.º 12    N.º 16

### CANTO

Por último, selecciona el tipo de canto, recto o tegular:

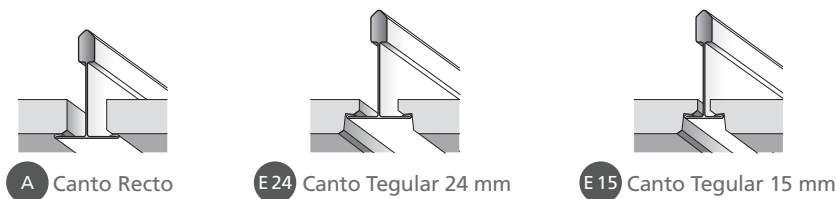

Combinaciones posibles:

C 3/8 Micro	C 8/18	C 12/25	R 8/18	R 12/25	L 5 x 80	Aleat. 8-15-20
N.º 1	N.º 1	N.º 1	N.º 1	N.º 1	N.º 12	N.º 1
N.º 2	N.º 3	N.º 2	N.º 3	N.º 2	N.º 16	N.º 3
N.º 3		N.º 3				
		N.º 4 L				
		N.º 4 C				

### ACABADO SUPERFICIAL

Disponible en acabado de pintura blanca de alta calidad, listo para su instalación, o bien puede incorporar una fina lámina de vinilo en acabado de distintas maderas o de acero.



Pintado Blanco    Vinilo Castaño    Vinilo Roble    Vinilo Abedul    Vinilo Acero

Nota: Colores de vinilo DECOR aproximados.

## CARACTERÍSTICAS TÉCNICAS

TIPO DE PLACA	MODELO	PORCENTAJE DE PERFORACIÓN	PLÉNUM DE 600 mm				
			CON LANA MINERAL DE 80 mm				
			$\alpha_w$	$\alpha_m$	NRC	CLASE	REFERENCIA DE ENSAYO
<b>PLADUR® FON+ REGISTRABLE</b> A Canto Recto E 24 Canto Tegular 24 mm E 15 Canto Tegular 15 mm Espesor x ancho x largo (mm)* 13 x 600 x 600	FON+ R 8/18 N.º1	11,20	0,60	0,62	0,60	C	CTA 353 /12/R
	FON+ L 5 x 80 N.º 16	10,90	0,50 L	0,53	0,55	D	CTA 352/12/R
	FON+ R Aleat. 8-15-20 N.º 1	8,10	0,50	0,52	0,55	D	CTA 349/12/R

TIPO DE PLACA	MODELO	PORCENTAJE DE PERFORACIÓN	PLÉNUM DE 200 mm									
			SIN LANA MINERAL					CON LANA MINERAL DE 60 mm				
			$\alpha_w$	$\alpha_m$	NRC	CLASE	REFERENCIA DE ENSAYO	$\alpha_w$	$\alpha_m$	NRC	CLASE	REFERENCIA DE ENSAYO
<b>PLADUR® FON+ REGISTRABLE</b> A Canto Recto E 24 Canto Tegular 24 mm E 15 Canto Tegular 15 mm Espesor x ancho x largo (mm)* 13 x 600 x 600	FON+ C 3/8 N.º1	10,20	0,50 LM	0,62	0,70	D	AC17-26069028/2	0,60 LM	0,75	0,80	C	AC17-26069028/1
	FON+ C 3/8 N.º2	8,70	0,40 LM	0,55	0,55	D	AC16-AC161017-2a	0,45 LM	0,58	0,60	D	AC16-AC161017-2b
	FON+ C 3/8 N.º3	7,30	0,35 LM	0,52	0,55	D	AC16-AC161017-3a	0,40 LM	0,53	0,60	D	AC16-AC161017-3b
	FON+ C 8/18 N.º1	14,30	0,65 L	0,68	0,70	C	AC14-26053711/37	0,75 L	0,75	0,75	C	AC14-26053711/44
	FON+ C 8/18 N.º3	12,20	0,60 L	0,63	0,65	C	AC15-26055261-22a	0,65 L	0,65	0,70	C	AC15-26055261-22b
	FON+ C 12/25 N.º1	16,40	0,65 L	0,70	0,70	C	AC14-26053711/40	0,75 L	0,75	0,80	C	AC14-26053711/41
	FON+ C 12/25 N.º2	13,10	0,55 L	0,62	0,65	D	AC14-26053711/39	0,65 L	0,67	0,70	C	AC14-26053711/42
	FON+ C 12/25 N.º3	9,80	0,40 LM	0,55	0,60	D	AC15-26055261-23a	0,55 L	0,60	0,65	D	AC15-26055261-23b
	FON+ C 12/25 N.º4 L	13,10	0,50 LM	0,62	0,60	D	AC15-26055261-24a	0,65 L	0,65	0,70	C	AC15-26055261-24b
	FON+ C 12/25 N.º4 C	10,50	0,50 L	0,57	0,60	D	AC14-26053711/35	0,55 L	0,57	0,60	D	AC14-26053711/45
	FON+ R 8/18 N.º1	11,20	0,55 L	0,62	0,65	D	AC14-26053711/34	0,65 L	0,68	0,70	C	AC14-26053711/46
	FON+ R 8/18 N.º3	9,60	0,50 L	0,57	0,60	D	AC15-26055261-26a	0,60 L	0,62	0,65	C	AC15-26055261-26b
	FON+ R 12/25 N.º1	10,40	0,55 L	0,57	0,60	D	AC14-26053711/38	0,55 L	0,58	0,60	D	AC14-26053711/43
	FON+ R 12/25 N.º2	6,90	0,40 LM	0,57	0,60	D	AC15-26055261-27a	0,45 L	0,57	0,60	D	AC15-26055261-27b
	FON+ L 5 x 80 N.º 12	8,20	0,35 LM	0,47	0,50	D	AC15-26055261-25a	0,45 L	0,50	0,55	D	AC15-26055261-25b
	FON+ L 5 x 80 N.º 16	10,90	0,45 LM	0,53	0,55	D	AC14-26053711/33	0,55 L	0,58	0,60	D	AC14-26053711/47
	FON+ R Aleat. 8-15-20 N.º 1	8,10	0,45 L	0,53	0,55	D	AC14-26053711/32	0,55	0,53	0,55	D	AC14-26053711/48
	FON+ R Aleat. 8-15-20 N.º 3	6,90	0,40 LM	0,53	0,55	D	AC15-26055261-28a	0,45 L	0,53	0,60	D	AC15-26055261-28b

PRODUCTO ESPESOR	DIMENSIONES (mm)* ancho x largo	CANTO	REACCIÓN AL FUEGO	UNIDADES CAJA	UNIDADES PALÉ	NORMATIVA	CERTIFICACIÓN
PLADUR® FON+ TR 13	600 x 600	A / E 24 / E 15	A2-s1, d0	6	192	EN 14190	CE/A+
PLADUR® FON+ Decor 13	600 x 600	A / E 24 / E 15	B-s1, d0	6	192	EN 14190	CE/A+

\* Para verificar dimensiones y tolerancias consultar fichas técnicas de producto.

# sistemas especiales

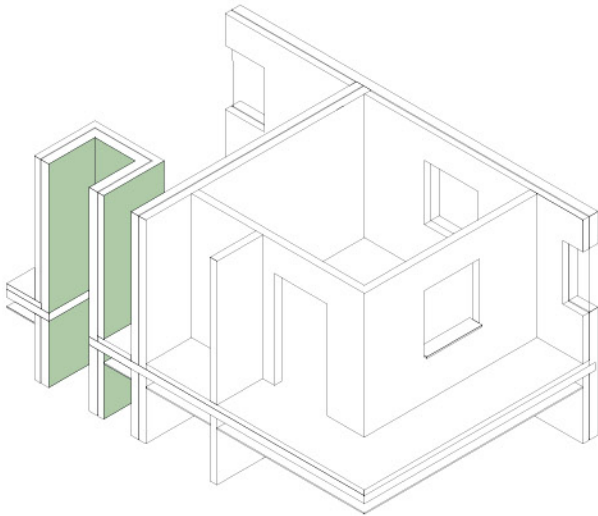

## SISTEMAS ESPECIALES

Tabiques para **aplicaciones especiales**:

- **Tabiques de Gran Altura**, compuestos por doble estructura metálica arriostrada a la que se atornillan dos placas Pladur® a cada lado del tabique.



GRAN ALTURA



RESISTENCIA MECÁNICA

- **Sistemas Pladur® CH**, de alta protección al fuego para cerramientos de huecos como el de ascensores o patinillos que se instalan desde un solo lado del tabique.



RESISTENCIA AL FUEGO



ALTAS PRESTACIONES ACÚSTICAS

### TABIQUE GRAN ALTURA - TABIQUE PLADUR® GRAN ALTURA CON SEPARACIÓN MÍNIMA ENTRE ESTRUCTURAS



AXONOMÉTRICA	SISTEMA	PLACAS	MASA SUPERFICIAL (kg/m <sup>2</sup> )	ALTURA MÁXIMA (m)				RESISTENCIA TÉRMICA m <sup>2</sup> K/W	AISLAMIENTO ACÚSTICO		
				┌		└			R <sub>A</sub> (dB)	R <sub>w</sub> (C, C <sub>v</sub> ) (dB)	Ref. ensayo
				600	400	600	400				
	144 (46 + e + 46) 2 MW	4 x 13	44	4,85	5,35	5,75	6,35	2,81	58,7	60 (-1, -7)	AC3-D5-99.XV
	152 (46 + e + 46) 2 MW	4 x 15	50	4,85	5,35	5,75	6,35	2,85	56,6	58 (-1, -5)	AC3-D5-99.XVII
	164 (46 + e + 46) 2 MW	4 x 18	64	5,40	5,95	6,40	7,10	2,89	54	56 (-2, -5)	*10.05/100.236 <sup>AA</sup>
	192 (70 + e + 70) 2 MW	4 x 13	45	6,10	6,75	7,25	8,05	3,91	54	56 (-2, -7)	*10.05/100.237
	200 (70 + e + 70) 2 MW	4 x 15	51	6,10	6,75	7,25	8,05	3,95	55	57 (-2, -4)	*10.05/100.238
	212 (70 + e + 70) 2 MW	4 x 18	65	6,80	7,55	8,10	8,95	3,99	59,9	61 (-1, -2)	AC3-D5-98.V <sup>AA</sup>
	232 (90 + e + 90) 2 MW	4 x 13	47	7,35	8,10	8,70	9,65	5,01	53	55 (-2, -5)	*10.05/100.240
	240 (90 + e + 90) 2 MW	4 x 15	53	7,35	8,10	8,70	9,65	5,05	55	57 (-2, -4)	*10.05/100.241
	252 (90 + e + 90) 2 MW	4 x 18	67	8,15	9,05	9,70	10,75	5,09	55	57 (-2, -3)	*10.05/100.242 <sup>AA</sup>

### TABIQUE GRAN ALTURA - TABIQUE PLADUR® GRAN ALTURA CON SEPARACIÓN VARIABLE ENTRE ESTRUCTURAS



AXONOMÉTRICA	SISTEMA	ESPESOR E = et + e (mm)	ESPACIO e (mm)	PLACAS	MASA SUPERFICIAL (kg/m <sup>2</sup> )	ALTURA MÁXIMA (m)				AISLAMIENTO ACÚSTICO		
						┌		└		R <sub>A</sub> (dB)	R <sub>w</sub> (C, C <sub>v</sub> ) (dB)	Ref. ensayo
						600	400	600	400			
	144 (46 + e + 46) 2 MW	180 300	36 156	4 x 13	47	5,60 8,40	6,15 9,30	6,65 10,00	7,35 11,05	58,7	60 (-1, -7)	AC3-D5-99.XV
	200 (70 + e + 70) 2 MW	240 300	40 100	4 x 15	55	6,85 8,25	7,60 9,10	8,15 9,80	9,00 10,85	55	57 (-2, -4)	*10.05/100.238
	240 (90 + e + 90) 2 MW	300	60	4 x 15	58	8,50	9,40	10,10	11,15	58	59 (-1, -3)	*10.05/100.226



## TABIQUE CH - TABIQUE PLADUR® CH

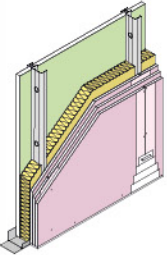

AXONOMÉTRICA	SISTEMA	PLACAS	ESPESOR eT (mm)	MASA SUPERFICIAL (kg/m²)	ALTURA MÁXIMA (m)	RESISTENCIA TÉRMICA	AISLAMIENTO ACÚSTICO			RESISTENCIA AL FUEGO	
							R <sub>A</sub> (dBA)	R <sub>w</sub> (C, C <sub>v</sub> ) (dB)	Ref. ensayo	F O	Ref. ensayo
	PLADUR CH 105 MW	CH 25 + 1 x 15F	105	42	6	2,32	48,1	49 (-2, -7)	CTA 282-09-AER	EI 90 <sup>(6)</sup>	100512887
	PLADUR CH 135 LR	CH 25 + 3 x 15F	135	66	7,1	2,44	57,7	59 (-2, -7)	CTA 043-08-AER	EI 120 <sup>(6)</sup>	156272212 <sup>CH</sup>

## TABIQUE CH + TA - TABIQUE PLADUR® CH + TA

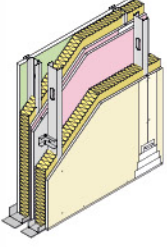

AXONOMÉTRICA	SISTEMA	PLACAS	ESPESOR eT (mm)	ESPACIO e (mm)	MASA SUPERFICIAL (kg/m²)	ALTURA MÁXIMA (m)	RESISTENCIA TÉRMICA	AISLAMIENTO ACÚSTICO		
								R <sub>A</sub> (dBA)	R <sub>w</sub> (C, C <sub>v</sub> ) (dB)	Ref. ensayo
	PLADUR CH 120 LR + Trasdosado 49 (34)	CH 25 + 2 x 15 F + 1 x 15	179	10	81	6,7	2,59	59,4	60 (-1, -6)	CTA 307-08-AER-1
	PLADUR CH 120 LR + Trasdosado 85 (70)	CH 25 + 2 x 15 F + 1 x 15	215	10	83	6,7	2,59	62,2	64 (-3, -9)	CTA 355-08-AER

## NOTAS Y CONSIDERACIONES TÉCNICAS

## RESISTENCIA MECÁNICA:

Para el grupo de sistemas "Tabiques Pladur® gran altura" el espesor total del tabique terminado, puede variar según necesidades técnicas. Para otros espesores de tabique consultar con Asistencia técnica.

eT: Espesor total del tabique terminado.

## AISLAMIENTO ACÚSTICO:

\* Valor obtenido mediante software predictivo.

## RESISTENCIA AL FUEGO:

S/E: Sin ensayar su clasificación

(4) Sistema válido para clasificación al fuego con modulación a 400 mm y lana mineral.

(6) Sistema válido para clasificación al fuego con modulación a 600 mm y lana mineral.

(RF) En sistemas con requisitos de resistencia al fuego, se deben respetar las condiciones de ejecución según certificado de ensayo.

(CH) Ensayo válido hasta altura máxima de 4,5 m y se permite disponer junta horizontal de placa.

En sistemas de tabiques CH, que incluyen lana de roca, su densidad será de 70 kg/m³ y 60 mm de espesor, acorde a los ensayos realizados.

Los sistemas con placa Pladur® OMNIA obtienen la misma clasificación de resistencia frente al fuego que los ensayos realizados con placa Pladur® F. Se extrapolarán los resultados si lo admite el campo de aplicación directo de la norma y acorde con el informe de extensión 072037001.

## AISLAMIENTO TÉRMICO:

MW: Lana mineral (tanto lana de vidrio como lana de roca) de valor considerado  $\lambda = 0,036$  W/mK y espesor variable, necesario para llenar el alma del perfil.

# ENCUENTROS CARACTERÍSTICOS DE LAS SOLUCIONES PLADUR®

## UBICACIÓN DE LOS ENCUENTROS

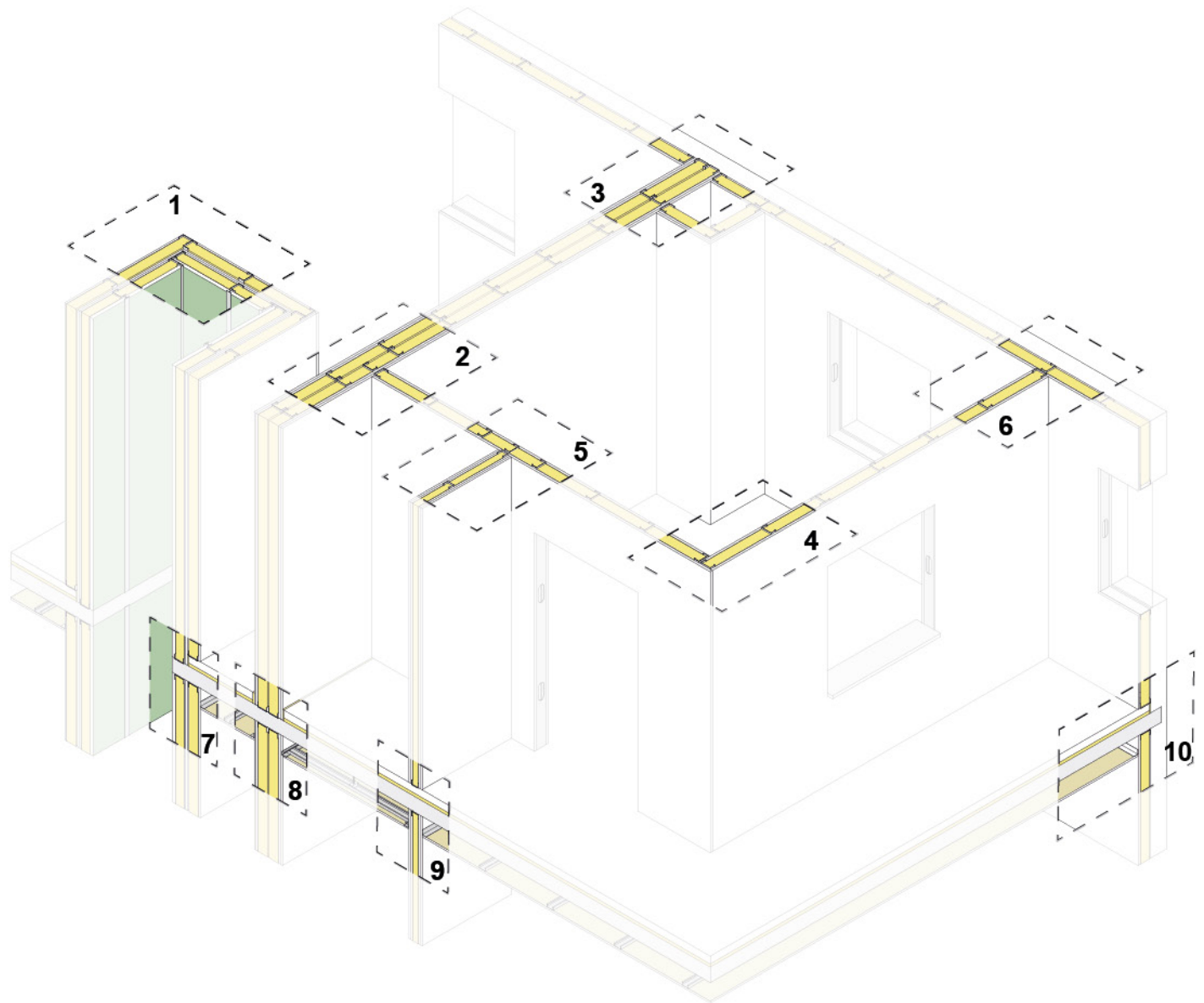

- |  |   |
|--|---|
| ① Encuentro en esquina sistemas CH               | ⑥ Encuentro de trasdosado y tabique de distribución |
| ② Encuentro tabique de separación y distribución | ⑦ Encuentro de sistemas CH y techo                  |
| ③ Encuentro tabique de separación y trasdosado   | ⑧ Encuentro tabique de separación y techo           |
| ④ Encuentro en "L" tabiques de distribución      | ⑨ Encuentro de tabique de distribución y techo      |
| ⑤ Encuentro en "T" tabiques de distribución      | ⑩ Encuentro de trasdosado y techo                   |

ENCUENTROS CARACTERÍSTICOS

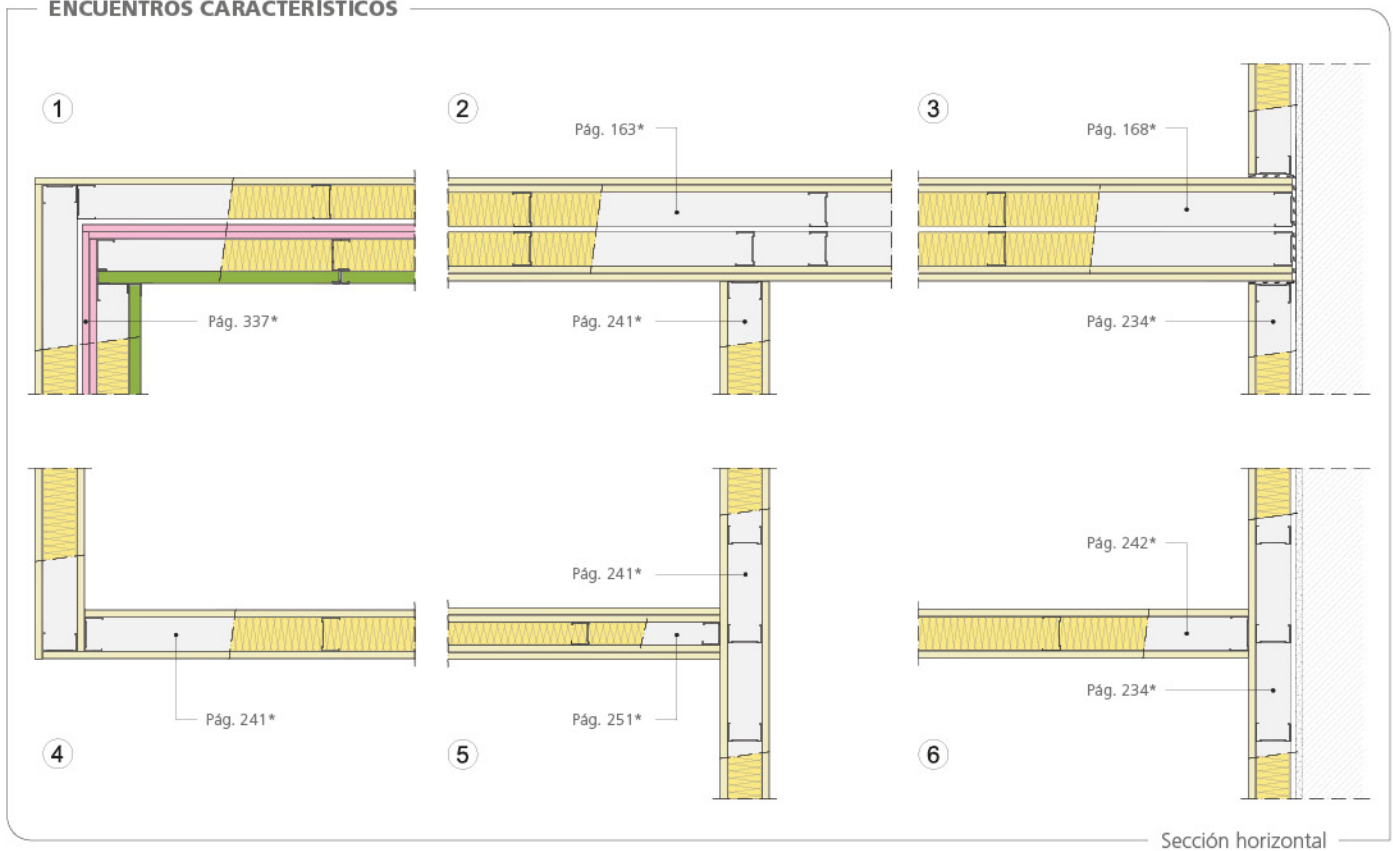

ENCUENTROS CARACTERÍSTICOS

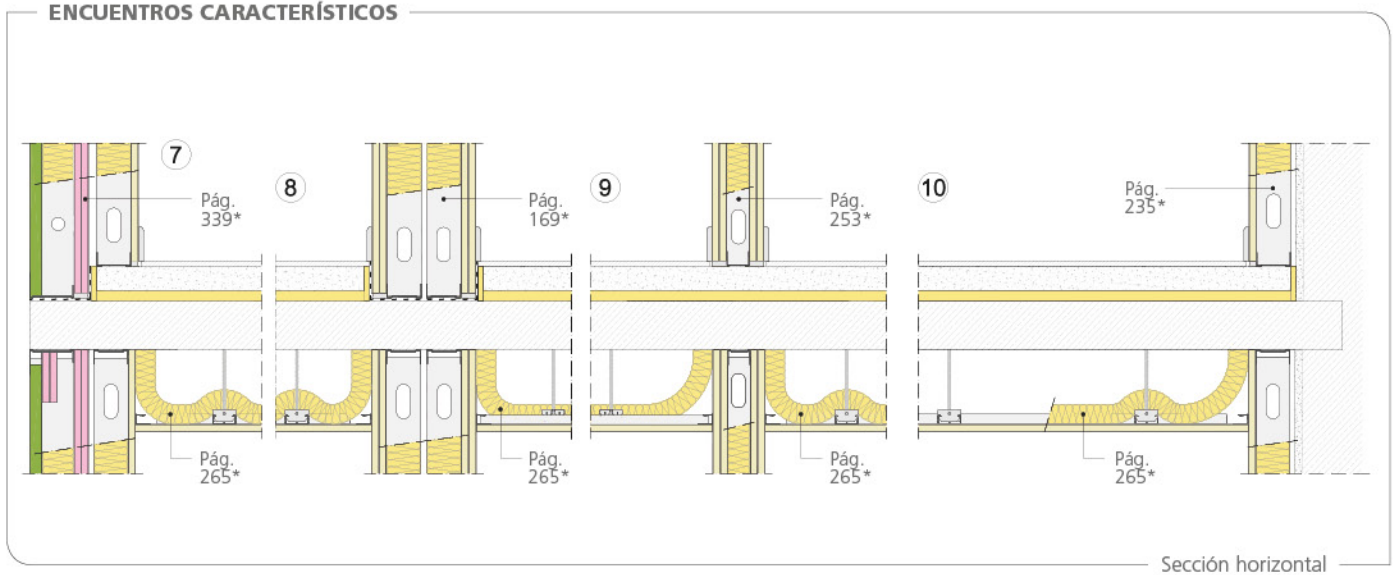

\* Las páginas hacen referencia al Manual Técnico Pladur® versión septiembre 2018



Servicio de Atención al Cliente  
902 023 323

consultas@pladur.com  
www.pladur.com



Oficinas Centrales y Fábrica de Valdemoro-Madrid  
Placas de Yeso Laminado, Perfiles y Pastas.

El presente documento tiene carácter exclusivamente orientativo y se refiere a la instalación y empleo de los materiales Pladur® de conformidad con las especificaciones técnicas en él contenidas. Cualquier utilización o instalación de materiales Pladur® que no se ajuste a los parámetros reflejados en el presente documento deberá ser consultada previamente con el Departamento Técnico de Pladur®. Pladur® es una marca registrada en favor de Pladur Gypsum, S.A.U. Edición 1, mayo de 2019. Esta edición se considera válida salvo error tipográfico o de transcripción. Quedan reservados todos los derechos, incluida la incorporación de mejoras y modificaciones.

**Pladur®**  
Lo hace realidad